

A9

A-A9-J

| Integrated Amplifier | Amplificateur Intégré |
| Eingebauter Verstärker | Geïntegreerde versterker |
| Amplificatore Integrato | Amplificador integrado

Discover the benefits of registering your product online at **www.pioneer.co.uk**
(**www.pioneer-eur.com**).

Découvrez les nombreux avantages offerts en enregistrant votre produit en ligne
maintenant sur **www.pioneer.fr** (ou **www.pioneer-eur.com**).

Bitte nutzen Sie die Möglichkeit zur Registrierung Ihres Produktes unter
www.pioneer.de (oder **www.pioneer-eur.com**)

Ontdek nu de voordelen van online registratie! Registreer uw Pioneer product via
www.pioneer.nl - **www.pioneer.be** (of **www.pioneer-eur.com**).

Registra il tuo prodotto su **www.pioneer.it** (o **www.pioneer-eur.com**) e scopri
subito quali vantaggi puoi ottenere!

Registre su producto en **www.pioneer.es** (o en **www.pioneer-eur.com**)

Descubra los beneficios de registrarse on-line:

Operating Instructions | Mode d'emploi | Bedienungsanleitung |
Gebruiksaanwijzing | Istruzioni per l'uso | Manual de instrucciones

Location: rear of the unit

IMPORTANT



The lightning flash with arrowhead symbol, within an equilateral triangle, is intended to alert the user to the presence of uninsulated "dangerous voltage" within the product's enclosure that may be of sufficient magnitude to constitute a risk of electric shock to persons.

CAUTION

RISK OF ELECTRIC SHOCK
DO NOT OPEN

CAUTION:

TO PREVENT THE RISK OF ELECTRIC SHOCK, DO NOT REMOVE COVER (OR BACK). NO USER-SERVICEABLE PARTS INSIDE. REFER SERVICING TO QUALIFIED SERVICE PERSONNEL.



The exclamation point within an equilateral triangle is intended to alert the user to the presence of important operating and maintenance (servicing) instructions in the literature accompanying the appliance.

D3-4-2-1-1_En-A

WARNING

This equipment is not waterproof. To prevent a fire or shock hazard, do not place any container filled with liquid near this equipment (such as a vase or flower pot) or expose it to dripping, splashing, rain or moisture.

D3-4-2-1-3_A_En

WARNING

To prevent a fire hazard, do not place any naked flame sources (such as a lighted candle) on the equipment.

D3-4-2-1-7a_A_En

VENTILATION CAUTION

When installing this unit, make sure to leave space around the unit for ventilation to improve heat radiation (at least 60 cm at top, 10 cm at rear, and 30 cm at each side).

WARNING

Slots and openings in the cabinet are provided for ventilation to ensure reliable operation of the product, and to protect it from overheating. To prevent fire hazard, the openings should never be blocked or covered with items (such as newspapers, table-cloths, curtains) or by operating the equipment on thick carpet or a bed.

D3-4-2-1-7b_A_En

Operating Environment

Operating environment temperature and humidity: +5 °C to +35 °C (+41 °F to +95 °F); less than 85 %RH (cooling vents not blocked)

Do not install this unit in a poorly ventilated area, or in locations exposed to high humidity or direct sunlight (or strong artificial light)

D3-4-2-1-7c_A_En

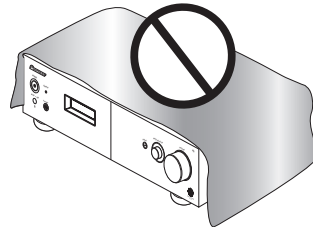

WARNING

Before plugging in for the first time, read the following section carefully.

The voltage of the available power supply differs according to country or region. Be sure that the power supply voltage of the area where this unit will be used meets the required voltage (e.g., 230 V or 120 V) written on the rear panel.

D3-4-2-1-4_A_En

This product complies with the Low Voltage Directive (73/23/EEC, amended by 93/68/EEC), EMC Directives (89/336/EEC, amended by 92/31/EEC and 93/68/EEC).

D3-4-2-1-9a_En

This product is for general household purposes. Any failure due to use for other than household purposes (such as long-term use for business purposes in a restaurant or use in a car or ship) and which requires repair will be charged for even during the warranty period.

K041_En

If the AC plug of this unit does not match the AC outlet you want to use, the plug must be removed and appropriate one fitted. Replacement and mounting of an AC plug on the power supply cord of this unit should be performed only by qualified service personnel. If connected to an AC outlet, the cut-off plug can cause severe electrical shock. Make sure it is properly disposed of after removal. The equipment should be disconnected by removing the mains plug from the wall socket when left unused for a long period of time (for example, when on vacation).

D3-4-2-2-1a_A_En

CAUTION

The POWER switch on this unit will not completely shut off all power from the AC outlet. Since the power cord serves as the main disconnect device for the unit, you will need to unplug it from the AC outlet to shut down all power. Therefore, make sure the unit has been installed so that the power cord can be easily unplugged from the AC outlet in case of an accident. To avoid fire hazard, the power cord should also be unplugged from the AC outlet when left unused for a long period of time (for example, when on vacation).

D3-4-2-2a_A_En

POWER-CORD CAUTION

Handle the power cord by the plug. Do not pull out the plug by tugging the cord and never touch the power cord when your hands are wet as this could cause a short circuit or electric shock. Do not place the unit, a piece of furniture, etc., on the power cord, or pinch the cord. Never make a knot in the cord or tie it with other cords. The power cords should be routed such that they are not likely to be stepped on. A damaged power cord can cause a fire or give you an electrical shock. Check the power cord once in a while. When you find it damaged, ask your nearest PIONEER authorized service center or your dealer for a replacement. **S002_En**



If you want to dispose this product, do not mix it with general household waste. There is a separate collection system for used electronic products in accordance with legislation that requires proper treatment, recovery and recycling.

Private households in the 25 member states of the EU, in Switzerland and Norway may return their used electronic products free of charge to designated collection facilities or to a retailer (if you purchase a similar new one).

For countries not mentioned above, please contact your local authorities for the correct method of disposal.

By doing so you will ensure that your disposed product undergoes the necessary treatment, recovery and recycling and thus prevent potential negative effects on the environment and human health. **K058_En**

Replacement and mounting of an AC plug on the power supply cord of this unit should be performed only by qualified service personnel.

IMPORTANT: THE MOULDED PLUG

This appliance is supplied with a moulded three pin mains plug for your safety and convenience. A 10 amp fuse is fitted in this plug. Should the fuse need to be replaced, please ensure that the replacement fuse has a rating of 10 amps and that it is approved by ASTA or BSI to BS1362.

Check for the ASTA mark  or the BSI mark  on the body of the fuse.

If the plug contains a removable fuse cover, you must ensure that it is refitted when the fuse is replaced. If you lose the fuse cover the plug must not be used until a replacement cover is obtained. A replacement fuse cover can be obtained from your local dealer.

If the fitted moulded plug is unsuitable for your socket outlet, then the fuse shall be removed and the plug cut off and disposed of safely. There is a danger of severe electrical shock if the cut off plug is inserted into any 13 amp socket.

If a new plug is to be fitted, please observe the wiring code as shown below. If in any doubt, please consult a qualified electrician.

IMPORTANT: The wires in this mains lead are coloured in accordance with the following code:

Blue : Neutral Brown : Live

As the colours of the wires in the mains lead of this appliance may not correspond with the coloured markings identifying the terminals in your plug, proceed as follows :

The wire which is coloured BLUE must be connected to the terminal which is marked with the letter **N** or coloured BLACK.

The wire which is coloured BROWN must be connected to the terminal which is marked with the letter **L** or coloured RED.

How to replace the fuse: Open the fuse compartment with a screwdriver and replace the fuse.

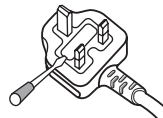

D3-4-2-1-2-2_B_En

Thank you for buying this Pioneer product.

Please read through these operating instructions so that you will know how to operate your model properly. After you have finished reading the instructions, put them in a safe place for future reference.

Contents

01 Before you start

Features	5
What's in the box	5
Inserting the battery	6
Installing the amplifier	6

02 Connecting up

Making cable connections	7
Connecting audio components	7
Connecting the speakers	8
Plugging in	9

03 Controls and displays

Front panel	10
Remote control	11
Using the remote control	11
Display	11

04 Listening to your system

Using Direct listening	12
Using the Sound Retriever	12
Using the balance and tone controls	12
Playing other sources	12
Making an audio recording	13

05 Other connections

Using the USB interface	14
Connecting an additional amplifier	15
Operating other Pioneer components with this unit's sensor	16

06 Additional information

Troubleshooting	17
Specifications	18
Cleaning the unit	18

Chapter 1:

Before you start

Features

- **Quick response power supply circuit**

The superior power supply circuit adopted by this unit achieves vastly improved response by employing 'no feedback' circuitry, toroidal transformers and low impedance parallel main capacitors characteristicly used in professional audio monitoring.

- **Twin-mono symmetrical construction**

This amplifier offers a new advancement in stereo imaging with the completely independent construction of left/right power amplification units and twin transformers.

- **Direct construction**

In addition to the improved symmetrical design, the signal path of each block is designed for shortest signal path for minimum deterioration of signal clarity.

- **Wide-Range Linear Circuit**

Through this proprietary feedback circuit, an output signal of low impedance offering a flat, even response over the widest possible frequency range is delivered to your speakers.

- **Sound Retriever**

The analog Sound Retriever feature employs new technology that helps remove the adverse effects of compression on audio files by restoring bandwidth and smoothing jagged artifacts left over after they have been compressed, resulting in a wider sound stage.

- **USB interface**

The USB interface allows you to listen to two-channel audio from a PC connected to this amplifier.

- **Fine-tuned to world-class standards**

With the cooperation of the world-class studio engineers at AIR Studios, this amplifier has been AIR Studios certified:



What's in the box

Please confirm that the following accessories are in the box when you open it.

- Remote control
- Lithium battery (CR2025)
- Power cable
- Operating instructions
- Warranty card

Inserting the battery

Insert the lithium battery (CR2025) into the remote control as shown below. The battery supplied with this unit is stored in the battery casing (see step 3 below). When you notice a decrease in the operating range, replace the battery in the same manner.

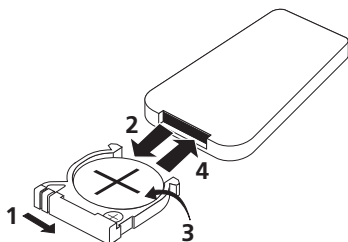

1 Push the release tab to the right to open the battery casing.

2 Pull out the battery casing.

3 Remove the battery from the casing.

If you're doing this for the first time, remove the protective seal from the battery supplied with the system before re-inserting it.

4 Place a new battery in the casing.

Make sure the \oplus side of the battery is facing up when you place it in the space provided.



Caution

When using lithium batteries, please observe the following:

- There is danger of explosion if the battery is incorrectly replaced. Make sure to replace only with the same or equivalent type recommended by the manufacturer.
 - Dispose of used battery cells immediately after replacement. Keep away from children.
 - If swallowed, please contact a doctor immediately.
- Lithium batteries may present a fire or chemical burn hazard if misused. Do not disassemble, heat above 100°C, or incinerate.
 - Remove the battery if the unit isn't going to be used for a month or more.
 - When disposing of used batteries, please comply with governmental regulations or environmental public instruction's rules that apply in your country or area.
 - Do not use or store batteries in direct sunlight or other excessively hot place, such as inside a car or near a heater. This can cause batteries to leak, overheat, explode or catch fire. It can also reduce the life or performance of batteries.

Installing the amplifier

- When installing this unit, make sure to put it on a level and stable surface.

Don't install it on the following places:

- on a color TV (the screen may distort)
- near a cassette deck (or close to a device that gives off a magnetic field). This may interfere with the sound.
- in direct sunlight
- in damp or wet areas
- in extremely hot or cold areas
- in places where there is vibration or other movement
- in places that are very dusty
- in places that have hot fumes or oils (such as a kitchen)

Chapter 2: Connecting up

Making cable connections

Make sure not to bend the cables over the top of this unit (as shown in the illustration). If this happens, the magnetic field produced by the transformers in this unit may cause a humming noise from the speakers.

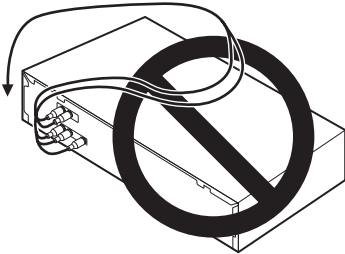

Important

- Before making or changing any connections, switch off the power and disconnect the power cord from the AC outlet.

Connecting audio components

The number and kind of connections depends on the kind of component you're connecting. Follow the steps below to connect a CD player, tape recorder, turntable or other audio component.

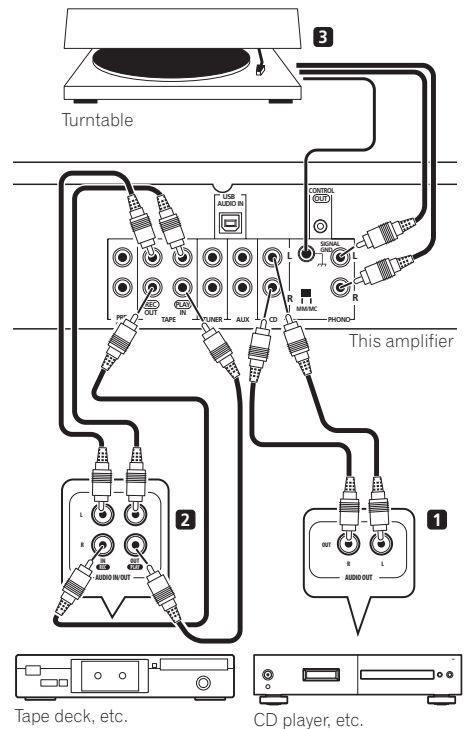

1 Connect the analog audio outputs of your CD player (or other component) to the CD inputs on this amplifier.

Use a stereo RCA phono cable as shown.

- Connect any other components (such as an iPod¹ dock or a portable audio player) to the **AUX** and **TUNER** inputs in the same way.

2 Connect the analog outputs of your tape deck (or other recorder) to the TAPE inputs (IN) on this amplifier. Then connect the audio inputs on the tape deck to the TAPE outputs (OUT) on this amplifier.

This will allow you to make recordings from the components connected to this amplifier. Use stereo RCA phono cables as shown.

3 Turntables only: Connect the audio outputs of your turntable to the PHONO inputs on this amplifier.

- If your turntable has a grounding wire, secure it to the ground terminal on this amplifier.
- If your turntable has line-level outputs (i.e., it has a built-in phono pre-amp), connect it to the **AUX** inputs instead.
- Make sure the **MM/MC** switch is in the proper position. If the sound of the turntable seems loud and distorted, or overly soft, try switching the setting.

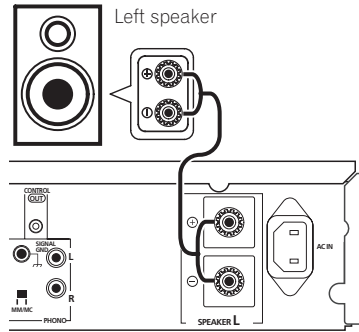

- Connect the speakers to the speaker terminals as shown above.

Connections for the left speaker are shown. Connect the right speaker in the same way. You can use either bare wire connections or banana plugs to do this (see below).

Bare wire connections

Make sure that the speaker cable you're going to use is properly prepared with about 10 mm of insulator stripped from each wire, and the exposed wire strands twisted together (fig. A).

To connect a terminal, unscrew the terminal a few turns until there is enough space to insert the exposed wire (fig. B). Once the wire is in position, tighten the terminal until the wire is firmly clamped (fig. C).

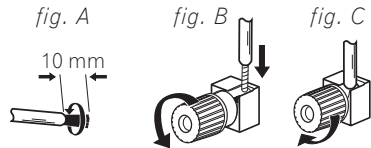

Important

- Please refer to the manual that came with your speakers for details on how to connect the other end of the speaker cables to your speakers.

Connecting the speakers

Make sure you connect the speaker on the right to the right terminal and the speaker on the left to the left terminal. Also make sure the positive and negative (+/−) terminals on the amplifier match those on the speakers. You can use speakers with a nominal impedance between 4 Ω to 16 Ω.

Be sure to complete all connections before connecting this unit to the AC power source.

Note

¹ iPod is a trademark of Apple Computer, Inc., registered in the U.S. and other countries.



Caution

- These speaker terminals carry **HAZARDOUS live voltage**. To prevent the risk of electric shock when connecting or disconnecting the speaker cables, disconnect the power cord before touching any uninsulated parts.
- Make sure no exposed speaker wire is touching the rear panel, this may cause the amplifier to turn off automatically.

Plugging in

Make sure to complete all connections before connecting to an AC outlet.

- **Connect the AC power cord to the AC IN inlet on the rear panel of the amplifier, then plug into a power outlet.**

Chapter 3:

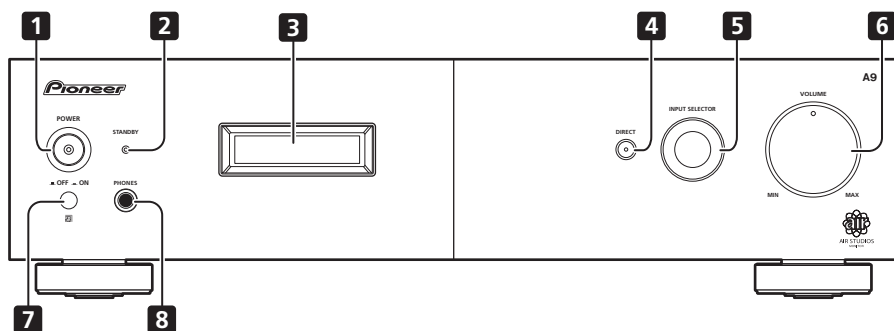
Controls and displays**Front panel**

1 POWER ■ OFF _ ON

2 STANDBY indicator

3 Character display (page 11)

4 DIRECT

Press to switch the Direct listening feature on or off (page 12).

5 INPUT SELECTOR dial

Selects an input source.

6 VOLUME

7 Remote sensor

8 PHONES jack

Use to connect headphones (when connected, there is no sound output from the speakers).

Remote control

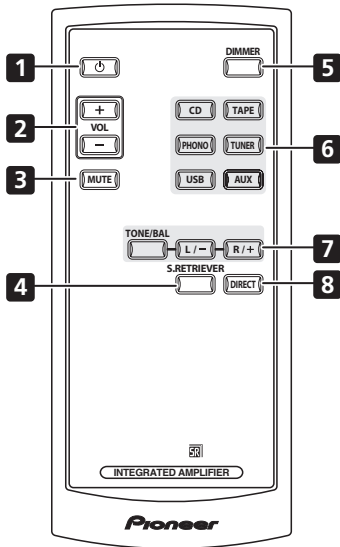

- 1** Switches the amplifier between standby and on.
- 2** **VOL +/-**
Use to set the listening volume.
- 3** **MUTE**
Mutes/unmutes the sound.
- 4** **S. RETRIEVER**
Press to switch the Sound Retriever on/off (page 12).
- 5** **DIMMER**
Dims or brightens the display (or switches the backlight off).
- 6** **Input selector buttons**
Press to select an input source. These select the component connected to the corresponding input on the rear panel.
- 7** **TONE/BAL controls**
Use to adjust the tone and balance (page 12).

8 DIRECT

Press to access Direct listening (page 12).

Using the remote control

Keep in mind the following when using the remote control:

- Make sure that there are no obstacles between the remote and the remote sensor on the unit.
- The remote has a range of about 7 m at an angle of about 30° from the remote sensor.
- Remote operation may become unreliable if strong sunlight or fluorescent light is shining on the unit's remote sensor.
- Remote controllers for different devices can interfere with each other. Avoid using remotes for other equipment located close to this unit.
- Replace the batteries when you notice a fall off in the operating range of the remote.

Display

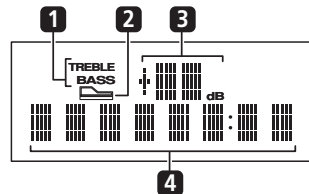

- 1** **Tone control indicators**
TREBLE – Lights when high-range tone adjustment is applied.
BASS – Lights when low-range tone adjustment is applied.
- 2** **Sound Retriever indicator**
Lights when the Sound Retriever function is enabled.
- 3** **Master volume level**
- 4** **Character display**
Displays various system information.

Chapter 4:

Listening to your system

Using Direct listening

Use the Direct listening feature when you want to hear the truest possible reproduction of a source. All unnecessary signal processing¹ is bypassed, and you're left with the pure sound source.

- While listening to a source, press **DIRECT** to switch Direct listening on or off.

Using the Sound Retriever

When audio data is removed during the compression process, sound quality often suffers from an uneven sound image. The analog Sound Retriever feature employs new technology that helps remove the adverse effects of compressing 2-channel audio files by restoring bandwidth and smoothing jagged artifacts left over after they have been compressed, resulting in a wider sound stage.

- Press **S. RETRIEVER** to switch the sound retriever on or off.

The  indicator in the front display lights to indicate the Sound Retriever is on.

Using the balance and tone controls

Depending on what you are listening to, you may want to adjust the bass, treble or left/right balance using the remote control.

- 1 Press **TONE/BAL** to select the option you want, then use the **L/-** and **R/+** buttons to adjust as necessary.

- **BASS** – Adjust the amount of bass from -10 to +10.
- **TRE** – Adjust the amount of treble from -10 to +10.
- **BAL** – Adjust the amount of left/right balance as you like. **FLAT** indicates a centered balance.

Wait about five seconds for your changes to be input automatically. The **BASS** and **TREBLE** indicators light in the front panel when the corresponding tone control is active.

- To return to the flat setting (tone control off), press **L/-** and **R/+** at the same time.

Playing other sources

- 1 Turn on the power of the playback component.
- 2 Turn on the power of the amplifier.
- 3 Select the source you want to playback. Use the input select buttons (or **INPUT SELECTOR** dial).
- 4 Start playback of the component you selected in step 1.

Note

¹ The Sound Retriever, balance and tone controls are disabled, and the front panel display switches off.

Making an audio recording

You can make an audio recording from any audio source connected to the amplifier.

1 Select the source you want to record.

Use the input select buttons (**INPUT SELECTOR**).

2 Prepare the source you want to record.

Tune to the radio station, load the CD, set up the turntable, etc.

3 Prepare the recorder.

Insert a blank tape, MD, etc. into the recording device and set the recording levels.¹

Refer to the instructions that came with the recorder if you are unsure how to do this.

4 Start recording, then start playback of the source component.

Note

¹ The amplifier's volume, balance and tone controls have no effect on the recorded signal.

Chapter 5: Other connections

Using the USB interface

It is possible to listen to two channels of audio from your computer by connecting to the USB interface on the rear of this amplifier.

Depending on your model of computer and the software installed, you can listen to the stereo audio source through the speaker setup you've connected to this amplifier.¹

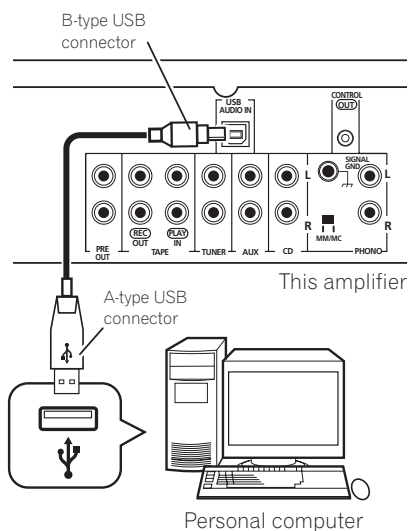

1 Connect your computer's USB terminal to the USB terminal on the rear panel of this amplifier.

Note

- 1 • Windows[®] XP, Windows[®] 2000, Windows[®] Millennium Edition and Windows[®] 98 Second Edition operating systems have been tested for compatibility, but depending on your computer setup, you may find that your system is not compatible.
 - Make sure your USB cable connects from an A-type connector (from your PC) to a 4-pin B-type connector (to this unit).
 - The USB specification is version 1.1 compatible, and the USB Audio Class specification is 1.0 compatible.
 - Computer alert sounds will also be heard through the speakers unless you disable them from the computer's control panel.
 - You won't be able to hear the audio from the USB connection through the digital outputs of this unit.
 - Note that using hubs or extensions may cause connection problems.
- 2 If your PC doesn't recognize this unit, try reconnecting the USB cable. If it is still unrecognized, restart the computer.

2 Switch on your computer and this amplifier.

3 If you're connecting for the first time, wait for the USB driver installation to finish. The installation may take a minute or two to complete. Make sure you leave the USB cable connected until the dialog box indicates that the USB setup is finished. Note that some older operating systems may require a disc for installation.²

4 Press USB to select the USB input.

You can also use the **INPUT SELECTOR** dial on the front panel.

5 Make any necessary settings required to select the USB interface as your computer audio output.

You will need to make sure the correct speaker setting is selected with the audio software you're using. Please refer to the manual that came with the software to make these settings.

6 Turn up the volume control on your computer and this amplifier.

You may want to start with a fairly low volume on this amplifier and turn it up as necessary after you've checked your levels.

7 Start playback of a source on your computer.



Important

If you have followed the steps above, and still can't hear any audio output, try the following:

- Switch the amplifier off, then on again.
- Selecting another input source (like **CD** or **TAPE**), then back to **USB**.



Caution

- Make sure you don't switch off the computer or unplug the USB cable during playback.
- To prevent noise being output, don't use other software on your computer during playback.
- Pioneer is not responsible for computer system damage, software crashes or failures, or any other possible computer problems due to this configuration.

Microsoft®, Windows® XP, Windows® 2000, Windows® Millennium Edition, Windows® 98, and Windows NT® are either registered trademarks or trademarks of Microsoft Corporation in the United States and/or other countries.

Connecting an additional amplifier

This amplifier has more than enough power for any home use, but it's possible to add an additional amplifier using the pre-outs. Make the connections shown below to add an amplifier to power your speakers.

- Before making or changing the connections, switch off the power and disconnect the power cord from the AC outlet.

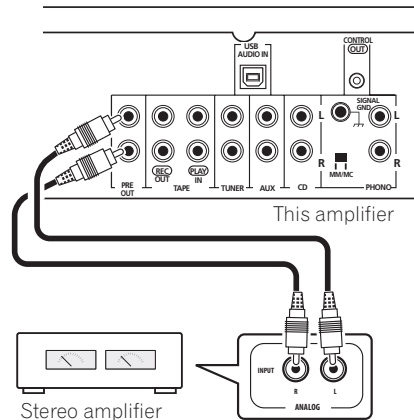

Operating other Pioneer components with this unit's sensor

Many Pioneer components have SR **CONTROL** jacks which can be used to link components together so that you can use just the remote sensor of one component. When you use a remote control, the control signal is passed along the chain to the appropriate component.

- Note that if you use this feature, *make sure that you also have at least one set of analog audio jacks connected to another component for grounding purposes.*

1 Connect the **CONTROL OUT** of this amplifier to the **CONTROL IN** jack of another Pioneer component.

Use a cable with a mono mini-plug on each end for the connection.

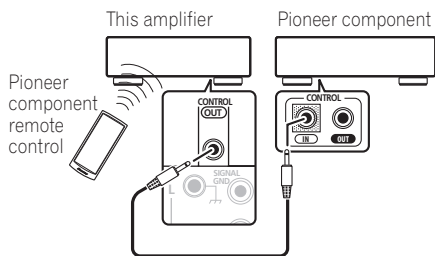

2 If the Pioneer component also has a **CONTROL OUT** jack, you can continue the chain in the same way for as many components as you have.

Chapter 6: Additional information

Troubleshooting

Incorrect operations are often mistaken for trouble and malfunctions. If you think that there is something wrong with this component, check the points below. Sometimes the trouble may lie in another component. Investigate the other components and electrical appliances being used. If the trouble cannot be rectified even after exercising the checks listed below, ask your nearest Pioneer authorized service center or your dealer to carry out repair work.

- If the unit does not operate normally due to external effects such as static electricity disconnect the power plug from the outlet and insert again to return to normal operating conditions.

Problem	Remedy
The power does not turn on.	<ul style="list-style-type: none"> • Disconnect the power plug from the outlet, and insert again. • Make sure there are no loose strands of speaker wire touching the rear panel. This could cause the amplifier to shut off automatically. • If you're trying to switch on using the remote control, make sure the front panel POWER button is switched on first. • If the power shuts off automatically, take the unit to your nearest Pioneer authorized service center or your dealer for servicing.
No sound is output when a function is selected.	<ul style="list-style-type: none"> • Make sure the component is connected correctly (refer to <i>Connecting up</i> on page 7). • Press MUTE on the remote control to turn muting off.
Noise during playback of a cassette deck.	<ul style="list-style-type: none"> • Move the cassette deck further from your amplifier, until the noise disappears.
Turntable seems noisy and distorted, or low in volume.	<ul style="list-style-type: none"> • Make sure the MM/MC switch on the rear of the amplifier (near the PHONO input) is in the proper position for your turntable.
Can't operate the remote control.	<ul style="list-style-type: none"> • Replace the battery (refer to page 6). • Operate within 7 m, 30° of the remote sensor on the front panel (refer to page 11). • Remove the obstacle or operate from another position. • Avoid exposing the remote sensor on the front panel to direct light.
The display is dark or off.	<ul style="list-style-type: none"> • Press DIMMER on the remote repeatedly to return to the default.

Specifications

Amplifier section

Power output specification is for when power supply is 230 V.

- **Continuous power output (both channels driven at 20 Hz to 20 kHz)****

THD 0.2 %, 4 Ω 70 W + 70 W

THD 0.2 %, 8 Ω 55 W + 55 W

- **DIN Continuous power output (both channels driven at 1 kHz)**

THD 0.7 %, 4 Ω 73 W + 73 W

THD 0.7 %, 8 Ω 53 W + 53 W

- **Total harmonic distortion****

20 Hz to 20 kHz, 25 W, 8 Ω 0.05 %*

* Measured with DIRECT button switched on.

** Measured by Audio Spectrum Analyzer

Audio section

- **Input (Sensitivity/Impedance)**

CD, TAPE, TUNER, AUX 200 mV/47 k Ω

PHONO (MM) 2.8 mV/47 k Ω

PHONO (MC) 0.2 mV/100 Ω

- **Frequency response**

CD, TAPE, TUNER, AUX, USB

..... 5 Hz to 100 kHz ± 0.5 dB

PHONO (MM) 20 Hz to 20 kHz ± 0.2 dB

PHONO (MC) 20 Hz to 20 kHz ± 0.3 dB

- **PHONO (MM) overload level**

1 kHz, THD 0.2 % 200 mV

- **PHONO (MC) overload level**

1 kHz, THD 0.2 % 20 mV

- **Output (Level/Impedance)**

TAPE REC 200 mV/1 k Ω

- **Tone control**

Bass ± 10 dB (100 Hz)

Treble ± 10 dB (10 kHz)

- **Signal-to-Noise Ratio**

CD, TAPE, TUNER, AUX (200 mV input) .. 103 dB

PHONO (MM, 2.8 mV input) 80 dB

PHONO (MC, 0.2 mV input) 70 dB

- **Signal-to-Noise Ratio (DIN, continuous power/50 mW)**

CD, TAPE, TUNER, AUX 91 dB/65 dB

PHONO (MM, 5 mV input) 68 dB/60 dB

PHONO (MC, 0.2 mV input) 62 dB/57 dB

Miscellaneous

Power

requirements AC 220 – 230 V, 50 / 60 Hz

Power consumption 200 W

In standby 0.6 W

Dimensions 420 mm (W) x 113 mm (H) x 369 mm (D)

Weight (without package) 11.5 kg

Accessories

Remote control 1

Lithium battery (CR2025) 1

Power cable 1

Warranty card 1

Operating instructions



Note

- Specifications and the design are subject to possible modifications without notice, due to improvements.

Cleaning the unit

- Use a polishing cloth or dry cloth to wipe off dust and dirt.
- When the surface is dirty, wipe with a soft cloth dipped in some neutral cleanser diluted five or six times with water, and wrung out well, and then wipe again with a dry cloth. Do not use furniture wax or cleansers.
- Never use thinners, benzene, insecticide sprays or other chemicals on or near this unit, since these will corrode the surface.

Published by Pioneer Corporation.
Copyright © 2006 Pioneer Corporation.
All rights reserved.

Emplacement : Panneau arrière

IMPORTANT



Ce symbole de l'éclair, placé dans un triangle équilatéral, a pour but d'attirer l'attention de l'utilisateur sur la présence, à l'intérieur du coffret de l'appareil, de "tensions dangereuses" non isolées d'une grandeur suffisante pour représenter un risque d'électrocution pour les êtres humains.

ATTENTION

**DANGER D'ELECTROCUTION
NE PAS OUVRIR**

ATTENTION:
POUR ÉVITER TOUT RISQUE D'ÉLECTROCUTION, NE PAS ENLEVER LE COUVERCLE (NI LE PANNEAU ARRIÈRE). AUCUNE PIÈCE RÉPARABLE PAR L'UTILISATEUR NE SE TROUVE À L'INTÉRIEUR. CONFIER TOUT ENTRETIEN À UN PERSONNEL QUALIFIÉ UNIQUEMENT.



Ce point d'exclamation, placé dans un triangle équilatéral, a pour but d'attirer l'attention de l'utilisateur sur la présence, dans les documents qui accompagnent l'appareil, d'explications importantes du point de vue de l'exploitation ou de l'entretien.

D3-4-2-1-1_Fr

AVERTISSEMENT

Cet appareil n'est pas étanche. Pour éviter les risques d'incendie et de décharge électrique, ne placez près de lui un récipient rempli d'eau, tel qu'un vase ou un pot de fleurs, et ne l'exposez pas à des gouttes d'eau, des éclaboussures, de la pluie ou de l'humidité.

D3-4-2-1-3_A_Fr

AVERTISSEMENT

Pour éviter les risques d'incendie, ne placez aucune flamme nue (telle qu'une bougie allumée) sur l'appareil.

D3-4-2-1-7a_A_Fr

Milieu de fonctionnement

Température et humidité du milieu de fonctionnement : De +5 °C à +35 °C (de +41 °F à +95 °F); Humidité relative inférieure à 85 % (orifices de ventilation non obstrués) N'installez pas l'appareil dans un endroit mal ventilé ou un lieu soumis à une forte humidité ou en plein soleil (ou à une forte lumière artificielle).

D3-4-2-1-7c_A_Fr

AVERTISSEMENT

Avant de brancher l'appareil pour la première, lisez attentivement la section suivante.

La tension de l'alimentation électrique disponible varie selon le pays ou la région. Assurez-vous que la tension du secteur de la région où l'appareil sera utilisé correspond à la tension requise (par ex. 230 V ou 120 V), indiquée sur le panneau arrière.

D3-4-2-1-4_A_Fr

Si la fiche d'alimentation secteur de cet appareil ne convient pas à la prise secteur à utiliser, la fiche doit être remplacée par une appropriée.

Ce remplacement et la fixation d'une fiche secteur sur le cordon d'alimentation de cet appareil doivent être effectués par un personnel de service qualifié. En cas de branchement sur une prise secteur, la fiche de coupure peut provoquer une sérieuse décharge électrique. Assurez-vous qu'elle est éliminée correctement après sa dépose.

L'appareil doit être déconnecté en débranchant sa fiche secteur au niveau de la prise murale si vous prévoyez une période prolongée de non utilisation (par exemple avant un départ en vacances).

D3-4-2-2-1a_A_Fr

PRÉCAUTION DE VENTILATION

Lors de l'installation de l'appareil, veillez à laisser un espace suffisant autour de ses parois de manière à améliorer la dissipation de chaleur (au moins 60 cm sur le dessus, 10 cm à l'arrière et 30 cm de chaque côté).

AVERTISSEMENT

Les fentes et ouvertures du coffret sont prévues pour la ventilation, pour assurer un fonctionnement stable de l'appareil et pour éviter sa surchauffe. Pour éviter les risques d'incendie, ne bouchiez jamais les ouvertures et ne les recouvrez pas d'objets, tels que journaux, nappes ou rideaux, et n'utilisez pas l'appareil posé sur un tapis épais ou un lit.

D3-4-2-1-7b_A_Fr

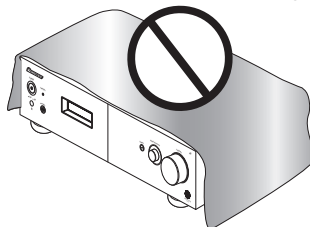

Ce produit est conforme à la directive relative aux appareils basse tension (73/23/CEE, amendement 93/68/CEE), à la directive CE relative à la compatibilité électromagnétique (89/336/CEE, amendements 92/31/CEE et 93/68/CEE).

D3-4-2-1-9a_Fr

Ce produit est destiné à une utilisation domestique générale. Toute panne due à une utilisation autre qu'à des fins privées (comme une utilisation à des fins commerciales dans un restaurant, dans un autocar ou sur un bateau) et qui nécessite une réparation sera aux frais du client, même pendant la période de garantie.

K041_Fr

ATTENTION

L'interrupteur POWER de cet appareil ne coupe pas complètement celui-ci de sa prise secteur. Comme le cordon d'alimentation fait office de dispositif de déconnexion du secteur, il devra être débranché au niveau de la prise secteur pour que l'appareil soit complètement hors tension. Par conséquent, veillez à installer l'appareil de telle manière que son cordon d'alimentation puisse être facilement débranché de la prise secteur en cas d'accident. Pour éviter tout risque d'incendie, le cordon d'alimentation sera débranché au niveau de la prise secteur si vous prévoyez une période prolongée de non utilisation (par exemple avant un départ en vacances).

D3-4-2-2a_A_Fr

NOTE IMPORTANTE SUR LE CÂBLE D'ALIMENTATION

Tenir le câble d'alimentation par la fiche. Ne pas débrancher la prise en tirant sur le câble et ne pas toucher le câble avec les mains mouillées. Cela risque de provoquer un court-circuit ou un choc électrique. Ne pas poser l'appareil ou un meuble sur le câble. Ne pas pincer le câble. Ne pas faire de noeud avec le câble ou l'attacher à d'autres câbles. Les câbles d'alimentation doivent être posés de façon à ne pas être écrasés. Un câble abîmé peut provoquer un risque d'incendie ou un choc électrique. Vérifier le câble d'alimentation de temps en temps. Contacter le service après-vente PIONEER le plus proche ou le revendeur pour un remplacement.

5002_Fr



Si vous souhaitez vous débarrasser de cet appareil, ne le mettez pas à la poubelle avec vos ordures ménagères. Il existe un système de collecte séparé pour les appareils électroniques usagés, qui doivent être récupérés, traités et recyclés conformément à la législation.

Les habitants des 25 états membres de l'UE, de Suisse et de Norvège peuvent retourner gratuitement leurs appareils électroniques usagés aux centres de collecte agréés ou à un détaillant (si vous rachetez un appareil similaire neuf).

Dans les pays qui ne sont pas mentionnés ci-dessus, veuillez contacter les autorités locales pour savoir comment vous pouvez vous débarrasser de vos appareils.

Vous garantirez ainsi que les appareils dont vous vous débarrassez sont correctement récupérés, traités et recyclés et préviendrez de cette façon les impacts néfastes possibles sur l'environnement et la santé humaine.

K058_Fr

Merci d'avoir acheté ce produit Pioneer.

Veuillez lire entièrement ce mode d'emploi afin de pouvoir faire fonctionner correctement le modèle que vous avez choisi. Après avoir fini la lecture du mode d'emploi, placez-le dans un endroit sûr afin de pouvoir vous y référer plus tard.

Table des matières

01 Préparatifs

Caractéristiques	5
Contenu de la boîte	5
Insertion de la pile	6
Installation de l'amplificateur	6

02 Raccordement

Raccordements des câbles	7
Raccordement des composants audio	7
Raccordement des enceintes	8
Branchement	9

03 Commandes et afficheur

Panneau avant	10
Télécommande	11
Utilisation de la télécommande	11
Afficheur	11

04 Écoute de votre système

Utilisation de l'écoute en mode direct	12
Utilisation de la fonction Sound Retriever ...	12
Utilisation des commandes de balance et de tonalité	12
Lecture d'autres sources	12
Réalisation d'un enregistrement audio	13

05 Autres raccordements

Utilisation de l'interface USB	14
Raccordement d'un amplificateur supplémentaire	15
Fonctionnement d'autres composants Pioneer avec le capteur de cette unité	16

06 Informations supplémentaires

Guide de dépannage	17
Spécifications	18
Nettoyage de l'unité	18

Chapitre 1 :

Préparatifs

Caractéristiques

- **Circuit d'alimentation électrique à réponse rapide**

Le circuit d'alimentation électrique supérieur adopté par cette unité permet une bien meilleure réponse en employant une circuiterie 'no feedback (sans retour)', des transformateurs toriques et des condensateurs principaux en parallèle à faible impédance utilisés typiquement pour le contrôle d'écoute professionnel.

- **Construction symétrique double mono**

Cet amplificateur offre une nouvelle avancée dans le domaine de l'image stéréo grâce à la construction entièrement indépendante des unités d'amplification de puissance gauche/droite et aux transformateurs doubles.

- **Construction directe**

En plus de la conception symétrique améliorée, le trajet du signal de chaque bloc est conçu de manière à ce que le trajet du signal soit le plus court possible afin de détériorer au minimum la clarté du signal.

- **Circuit linéaire à plage étendue**

Par l'intermédiaire de ce circuit de retour breveté, un signal de sortie de faible impédance offrant une réponse uniforme et régulière sur la plage de fréquence la plus étendue possible est transmis à vos enceintes.

- **Sound Retriever**

La fonction analogique Sound Retriever utilise une nouvelle technologie qui aide à supprimer les effets adverses de la compression de fichiers audio en rétablissant la bande passante et en lissant les artéfacts dentelés restants après qu'ils aient été compressés, ce qui a pour conséquence un étage audio plus étendu.

- **Interface USB**

L'interface USB vous permet d'écouter l'audio sur deux canaux à partir d'un PC connecté à cet amplificateur.

- **Ajusté aux normes de niveau international**

Avec la coopération des ingénieurs du son de niveau international de AIR Studios, cet amplificateur a été certifié AIR Studios :



Contenu de la boîte

Veuillez confirmer que les accessoires suivants sont présents dans la boîte quand vous l'ouvrez.

- Télécommande
- Pile lithium (CR2025)
- Cordon d'alimentation
- Mode d'emploi
- Carte de garantie

Insertion de la pile

Insérez la pile lithium (CR2025) dans la télécommande comme indiqué ci-dessous. La pile fournie avec cette unité est conservée dans le boîtier pour piles (voir étape 3 ci-dessous). Si vous remarquez une diminution de la portée de fonctionnement, remplacez la pile de la même façon.

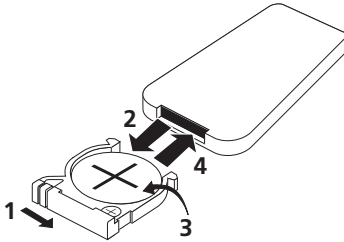

1 Poussez le loquet d'ouverture vers la droite pour ouvrir le boîtier pour piles.

2 Retirez le boîtier pour piles.

3 Enlevez la pile du boîtier.

Si vous faites cela pour la première fois, veuillez ôter l'autocollant protecteur de la pile fournie avec le système avant de la réinsérer.

4 Placez une pile neuve dans le boîtier.

Assurez-vous que le côté ⊕ de la pile est tourné vers le haut quand vous la placez à l'endroit prévu.



Attention

Lorsque vous utilisez des piles lithium, veuillez tenir compte des précautions suivantes :

- Il y a un risque d'explosion si la pile n'est pas correctement remplacée. Assurez-vous de les remplacer uniquement par le même type de pile ou un type équivalent recommandé par le fabricant.
- Jetez les piles usées immédiatement après les avoir remplacées. Tenir hors de portée des enfants.
- En cas d'ingestion, veuillez contacter immédiatement un médecin.
- Les piles lithium présentent des risques de feu ou de brûlures chimiques si elles sont mal employées. Ne pas démonter, chauffer à plus de 100 °C ou incinérer.
- Ôtez la pile s'il n'est pas prévu d'utiliser l'unité pendant un mois ou plus.
- Lorsque vous disposez de piles / batteries usées, veuillez vous conformer aux normes gouvernementales ou environnementales en vigueur dans votre pays ou région.
- N'utilisez ni ne conservez les piles sous la lumière directe du soleil ou dans un endroit excessivement chaud, comme une voiture ou à proximité d'un appareil de chauffage. Les piles risqueraient de fuir, de surchauffer, d'exploser ou de s'enflammer. Leur durée de vie ou leur performance pourrait également être réduite.

Installation de l'amplificateur

- Lors de l'installation de l'appareil, assurez-vous que ce dernier est posé sur une surface plane et stable.

N'installez pas l'appareil dans les endroits suivants :

- sur un téléviseur couleur (les images à l'écran pourraient être déformées)
- à proximité d'une platine à cassettes (ou d'un appareil qui produit un champ magnétique). Le son pourrait s'en trouver affecté.
- à la lumière directe du soleil
- à l'humidité
- à des températures extrêmes
- en présence de vibrations ou autres mouvements
- à la poussière
- à la fumée ou aux émanations grasses (cuisine par ex.)

Chapitre 2 : Raccordement

Raccordements des câbles

Assurez-vous de ne pas plier les câbles par dessus cette unité (comme indiqué dans l'illustration). Si cela se produit, le champ magnétique produit par les transformateurs dans cette unité peut provoquer un ronflement des enceintes.

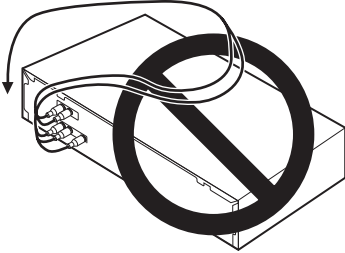

Important

- Avant d'effectuer ou de modifier les raccordements, mettez l'appareil hors tension et débranchez le cordon d'alimentation de la prise secteur.

Raccordement des composants audio

Le nombre et le type de raccordements dépend du type de composant que vous raccordez. Suivez les étapes ci-dessous pour raccorder un lecteur CD, un magnétophone, une platine ou un autre composant audio.

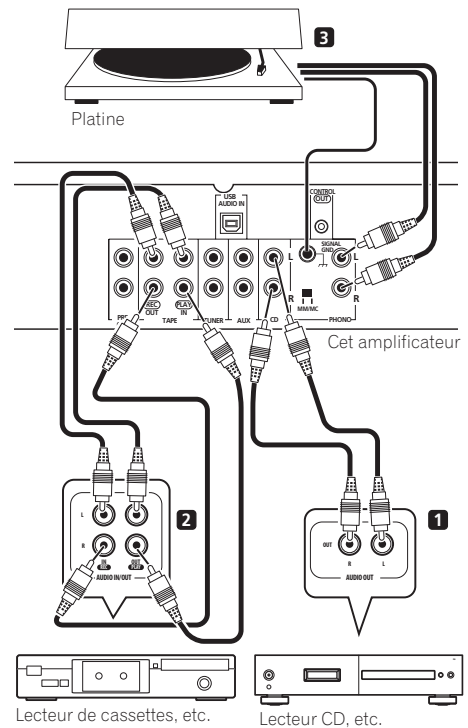

1 Raccordez les sorties audio analogiques de votre lecteur CD (ou d'un autre composant) aux entrées CD de cet amplificateur.

Utilisez un câble stéréo phono RCA comme indiqué.

- Raccordez tout autre composant (comme un dock iPod¹ ou un lecteur audio portable) aux entrées **AUX** et **TUNER** de la même façon.

2 Raccordez les sorties analogiques de votre lecteur de cassettes audio (ou d'un autre enregistreur) aux entrées TAPE (IN) de cet amplificateur. Raccordez ensuite les entrées audio du lecteur de cassettes audio aux sorties TAPE (OUT) de cet amplificateur.

Cela vous permettra d'effectuer des enregistrements à partir des composants raccordés à cet amplificateur. Utilisez des câbles stéréo phono RCA comme indiqué.

3 Uniquement pour les platines : Raccordez les sorties audio de votre platine aux entrées PHONO de cet amplificateur.

- Si votre platine dispose d'un fil de mise à la terre, fixez-le à la borne de terre de cet amplificateur.
- Si votre platine dispose de sorties de niveau ligne (c.-à-d. si elle possède un préampli phono intégré), raccordez-la aux entrées **AUX** à la place.
- Assurez-vous que le commutateur **MM/MC** est dans la position correcte. Si le son de la platine est fort et distordu ou excessivement doux, essayer de modifier le réglage.

Raccordement des enceintes

Assurez-vous de raccorder l'enceinte de droite à la borne de droite et l'enceinte de gauche à la borne de gauche. Vérifiez aussi que les bornes positive et négative (+/-) sur l'amplificateur correspondent à celles des enceintes. Vous pouvez utiliser des enceintes ayant une impédance nominale comprise entre 4 Ω et 16 Ω .

Assurez-vous d'avoir terminé tous les raccordements avant de raccorder cette unité à la source d'alimentation secteur.

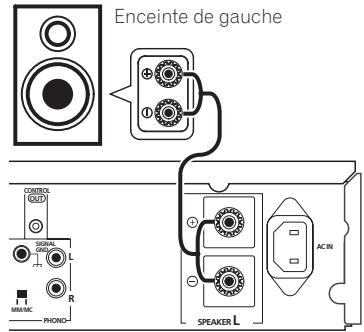

- Raccordez les enceintes aux bornes d'enceinte comme indiqué ci-dessus.

Les raccordements pour l'enceinte de gauche sont illustrés. Raccordez l'enceinte de droite de la même façon. Pour cela, vous pouvez utiliser soit des raccordements avec fil dénudé, soit des fiches bananes.

Raccordements avec fil dénudé

Assurez-vous que le câble d'enceinte que vous allez utiliser est correctement préparé avec environ 10 mm d'isolateur retiré de chaque fil et les brins de fil dénudés torsadés ensemble (fig. A).

Pour raccorder une borne, dévissez la borne de quelques tours jusqu'à ce qu'il y ait assez de place pour insérer le fil dénudé (fig. B). Une fois que le fil est bien positionné, serrez la borne jusqu'à ce que le fil soit fermement fixé (fig. C).

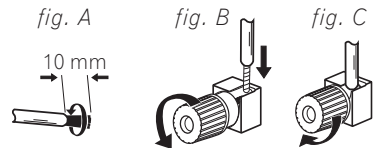

Important

- Veuillez vous référer au manuel qui vous a été fourni avec les enceintes pour connaître les détails sur la façon de raccorder l'autre extrémité des câbles d'enceinte à vos enceintes.

Remarque

¹ iPod est une marque d'Apple Computer, Inc., déposée aux États-Unis et dans d'autres pays.



Attention

- Les bornes des haut-parleurs sont sous une **tension ACTIVE DANGEREUSE**. Pour éviter tout risque de décharge électrique lors du branchement et du débranchement des câbles de haut-parleur, débranchez le cordon d'alimentation avant de toucher des parties non isolées.
- Vérifiez qu'aucun fil d'enceinte dénudé ne touche le panneau arrière, car l'amplificateur pourrait se mettre automatiquement hors tension.

Branchement

Assurez-vous d'avoir terminé tous les branchements avant de raccorder à une prise secteur.

- **Raccordez le cordon d'alimentation secteur à l'entrée AC IN sur le panneau arrière de l'amplificateur puis branchez-le sur une prise d'alimentation.**

Chapitre 3 :

Commandes et afficheur

Panneau avant

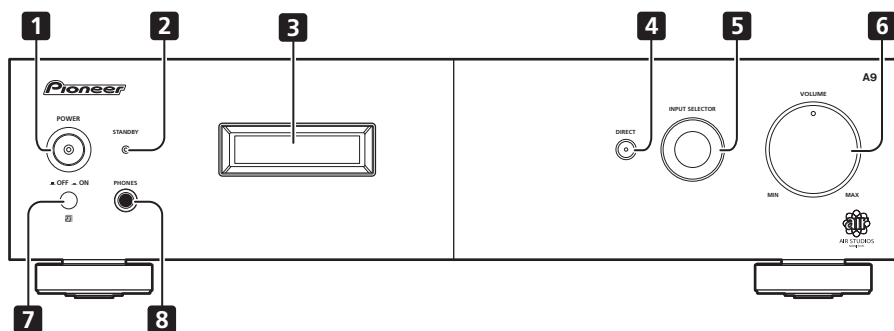

1 POWER ■ OFF _ ON

2 Voyant **STANDBY**

3 Affichage alphanumérique (page 11)

4 DIRECT

Permet d'activer ou de désactiver la fonction d'écoute en mode direct (page 12).

5 Cadran INPUT SELECTOR

Permet de sélectionner une source d'entrée.

6 VOLUME

7 Capteur de télécommande

8 Prise PHONES

Permet de raccorder des écouteurs (lorsqu'ils sont raccordés, aucun son ne sort des enceintes).

Télécommande

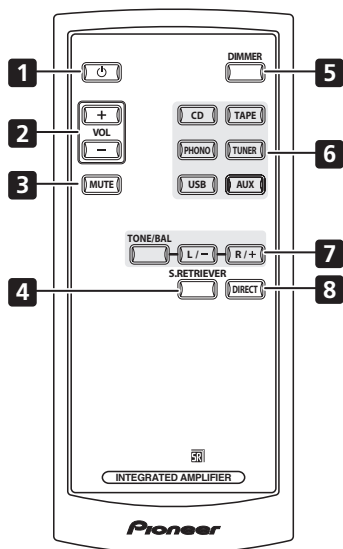

- 1** Cette touche permet d'allumer l'amplificateur et de le mettre en veille.
- 2** **VOL +/-**
Permet de régler le volume d'écoute.
- 3** **MUTE**
Permet de couper/restaurer le son.
- 4** **S. RETRIEVER**
Permet d'activer ou de désactiver la fonction Sound Retriever (page 12).
- 5** **DIMMER**
Permet d'obscurcir ou d'éclaircir l'affichage (ou de désactiver le rétroéclairage).
- 6** **Touches de sélection des entrées**
Appuyez sur l'une de ces touches pour sélectionner une source d'entrée. Elles sélectionnent le composant raccordé à l'entrée correspondante sur le panneau arrière.
- 7** **Commandes du TONE/BAL**
Appuyez sur ces touches pour régler la tonalité et la balance (page 12).

8 DIRECT

Permet d'accéder à la fonction d'écoute en mode direct (page 12).

Utilisation de la télécommande

Gardez à l'esprit ce qui suit lorsque vous utilisez la télécommande :

- Assurez-vous de l'absence d'obstacles entre la télécommande et le capteur de l'appareil.
- La télécommande a une portée d'environ 7 mètres avec un angle de 30° par rapport au capteur de télécommande.
- La télécommande risque de ne pas fonctionner correctement si la lumière du soleil ou une lampe fluorescente puissante éclaire le capteur de l'appareil.
- Les télécommandes de différents appareils peuvent interférer entre elles. Evitez d'utiliser des télécommandes commandant d'autres équipements situés à proximité de cet appareil.
- Remplacez les piles lorsque vous constatez une diminution de la portée de fonctionnement de la télécommande.

Afficheur

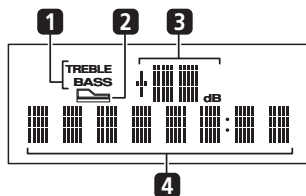

- 1** **Indicateurs de commande de la tonalité**
TREBLE – S'allume lorsque le réglage de la tonalité haute fréquence est appliqué.
BASS – S'allume lorsque le réglage de la tonalité basse fréquence est appliqué.
- 2** **Indicateur Sound Retriever**
S'allume lorsque la fonction Sound Retriever est activée.
- 3** **Niveau du volume principal**
- 4** **Affichage alphanumérique**
Affiche diverses informations système.

Chapitre 4 :

Écoute de votre système

Utilisation de l'écoute en mode direct

Utilisez la fonction d'écoute en mode direct lorsque vous souhaitez écouter la reproduction la plus fidèle possible d'une source. Tous les traitements de signaux¹ inutiles sont ignorés et il ne vous reste plus qu'une source de son pur.

- **Lors de la lecture d'une source, appuyez sur DIRECT pour activer ou désactiver l'écoute en mode direct.**

Utilisation de la fonction Sound Retriever

Lorsque des données audio sont supprimées lors de la compression, la qualité du son est souvent amoindrie du fait de l'inégalité de l'image sonore. La fonction analogique Sound Retriever utilise une nouvelle technologie qui aide à supprimer les effets adverses de la compression de fichiers audio à deux canaux en rétablissant la bande passante et en lissant les artéfacts dentelés restants après qu'ils aient été compressés, ce qui a pour conséquence un étage audio plus étendu.

- **Appuyez sur S. RETRIEVER pour activer ou désactiver la fonction Sound Retriever.**

L'indicateur  sur l'afficheur avant est allumé pour indiquer que la fonction Sound Retriever est activée.

Utilisation des commandes de balance et de tonalité

Suivant ce que vous écoutez, il se peut que vous vouliez régler les graves, les aigus ou la balance gauche/droite à l'aide de la télécommande.

Remarque

¹ La fonction Sound Retriever et les commandes de la balance et de la tonalité sont désactivées ainsi que l'affichage du panneau avant.

1 Appuyez sur TONE/BAL pour sélectionner l'option souhaitée, puis utilisez les touches L/- et R/+ pour effectuer les réglages nécessaires.

- **BASS** – Permet de régler le niveau des graves entre -10 et +10.
- **TRE** – Permet de régler le niveau des aigus entre -10 et +10.
- **BAL** – Permet de régler le niveau de balance gauche/droite à votre guise. **FLAT** indique une balance centrée.

Patiencez environ cinq secondes et vos changements seront appliqués automatiquement. Les indicateurs **BASS** et **TREBLE** s'allument sur le panneau avant lorsque la commande de tonalité correspondante est active.

- Pour revenir au réglage uniforme (commande de la tonalité désactivée), appuyez simultanément sur les touches **L/-** et **R/+**.

Lecture d'autres sources

1 Mettez sous tension le composant de lecture.

2 Mettez sous tension l'amplificateur.

3 Sélectionnez la source que vous souhaitez lire.

Utilisez les touches de sélection des entrées (ou le cadran **INPUT SELECTOR**).

4 Débutez la lecture du composant que vous avez sélectionné dans l'étape 1.

Réalisation d'un enregistrement audio

Vous pouvez faire un enregistrement audio à partir de n'importe quelle source audio raccordée à l'amplificateur.

1 Sélectionnez la source que vous souhaitez enregistrer.

Utilisez les touches de sélection des entrées (**INPUT SELECTOR**).

2 Préparez la source que vous souhaitez enregistrer.

Réglez la station de radio, insérez le CD, installez la platine, etc.

3 Préparez l'enregistreur.

Insérez une cassette, un MD vierge, etc. dans l'appareil d'enregistrement et réglez les niveaux d'enregistrement.¹

Consultez les instructions livrées avec l'enregistreur si vous n'êtes pas sûr de comment procéder.

4 Commencez l'enregistrement, puis commencez la lecture du composant source.

Remarque

¹ Les commandes du volume, de la balance et de la tonalité de l'amplificateur n'ont aucune incidence sur le signal enregistré.

Chapitre 5 :

Autres raccordements

Utilisation de l'interface USB

Il est possible d'écouter deux canaux audio à partir de votre ordinateur en le raccordant à l'interface USB situé à l'arrière de cet amplificateur. Selon le modèle de votre ordinateur et le logiciel installé, vous pouvez écouter la source audio stéréo par l'intermédiaire des enceintes que vous avez raccordées à cet amplificateur.¹

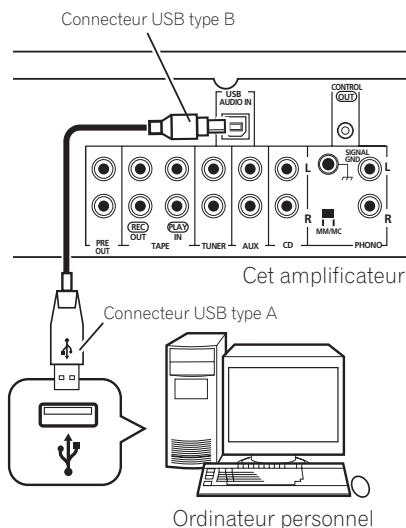

1 Raccordez la borne USB de votre ordinateur à la borne USB située sur le panneau arrière de cet amplificateur.

2 Mettez votre ordinateur et l'amplificateur sous tension.

3 Si vous effectuez le raccordement pour la première fois, attendez que l'installation du pilote USB soit terminée.

L'installation peut prendre une minute ou deux avant de se terminer. Assurez-vous de laisser le câble USB raccordé jusqu'à ce qu'une boîte de dialogue indique que l'installation USB est terminée. Notez que certains systèmes d'exploitation plus anciens peuvent nécessiter un disque pour l'installation.²

4 Appuyez sur USB pour sélectionner l'entrée USB.

Vous pouvez également utiliser le cadran **INPUT SELECTOR** sur le panneau avant.

5 Effectuez les réglages nécessaires pour sélectionner la sortie audio de votre ordinateur comme interface USB.

Vous devez vous assurer que le réglage des enceintes sélectionné est le bon par rapport au logiciel que vous utilisez. Veuillez vous référer au manuel qui vous a été fourni avec le logiciel pour effectuer ces réglages.

6 Réglez la commande du volume sur votre ordinateur et sur cet amplificateur.

Nous vous conseillons de commencer avec un volume plutôt faible sur l'amplificateur et de l'augmenter si nécessaire après avoir vérifié vos niveaux.

Remarque

¹ La compatibilité des systèmes d'exploitation Windows® XP, Windows® 2000, Windows® Millennium Edition et Windows® 98 Second Edition a été testée, mais selon la configuration de votre ordinateur, il se peut que votre système ne soit pas compatible.

- Assurez-vous que votre câble USB raccorde un connecteur type A (de votre PC) à un connecteur type B à 4 broches (à cette unité).
- La spécification USB est compatible avec la version 1.1 et la spécification USB Audio Class est compatible avec la version 1.0.
- Vous entendrez les sons d'alerte de l'ordinateur dans les enceintes à moins que vous ne désactiviez ces derniers dans le panneau de configuration de l'ordinateur.
- Vous ne pourrez pas entendre l'audio à partir de la connexion USB par les sorties numériques de cet appareil.
- Notez que l'utilisation de concentrateurs ou d'extensions peut provoquer des problèmes de raccordement.

² Si votre ordinateur ne reconnaît pas cette unité, essayez de raccorder à nouveau le câble USB. S'il ne la reconnaît toujours pas, redémarrez l'ordinateur.

7 Commencez la lecture d'une source sur votre ordinateur.

Important

Si vous avez suivi les étapes ci-dessus et qu'il n'y a toujours aucune sortie audio, essayez ceci :

- Eteignez l'amplificateur puis rallumez-le.
- Sélectionnez une autre source d'entrée (comme **CD** ou **TAPE**), puis sélectionnez à nouveau **USB**.

Attention

- Assurez-vous de ne pas éteindre l'ordinateur ou débrancher le câble USB pendant la lecture.
- Pour éviter les bruits, n'utilisez pas d'autre logiciel sur votre ordinateur pendant la lecture.
- Pioneer n'est pas responsable en cas de dommages du système informatique, de plantage ou de panne de logiciel ou d'autres problèmes informatiques éventuels dus à cette configuration.

Microsoft[®], Windows[®] XP, Windows[®] 2000, Windows[®] Millennium Edition, Windows[®] 98 et Windows NT[®] sont des marques commerciales ou des marques déposées de Microsoft Corporation aux Etats-Unis et/ou dans le reste du monde.

Raccordement d'un amplificateur supplémentaire

Cet amplificateur dispose de largement assez de puissance pour une utilisation domestique mais il est possible d'ajouter un autre amplificateur en utilisant les présorties. Effectuez les raccordements indiqués ci-dessous pour ajouter un amplificateur afin de donner plus de puissance à vos enceintes.

- Avant d'effectuer ou de modifier les raccordements, mettez l'appareil hors tension et débranchez le cordon d'alimentation de la prise secteur.

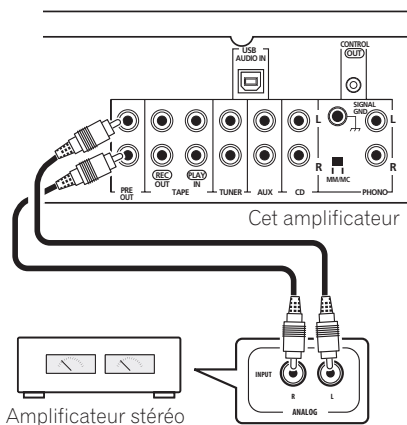

Fonctionnement d'autres composants Pioneer avec le capteur de cette unité

De nombreux composants Pioneer disposent de prises SR **CONTROL** qui peuvent être utilisées pour relier les composants entre eux de manière à ce que vous puissiez utiliser uniquement le capteur de télécommande d'un composant. Quand vous utilisez une télécommande, le signal de commande est transmis au composant approprié le long de la chaîne.

- Notez que si vous utilisez cette fonction, vous devez vous assurer que vous avez aussi au moins un jeu de prises audio analogiques raccordé à un autre composant pour la mise à terre.

1 Raccordez le CONTROL OUT de cet amplificateur à la prise CONTROL IN d'un autre composant Pioneer.

Utilisez un câble avec une mini-fiche mono à chaque extrémité pour le raccordement.

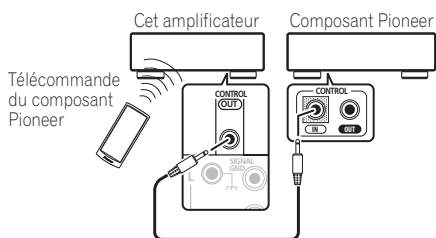

2 Si le composant Pioneer dispose également d'une prise CONTROL OUT, vous pouvez continuer la chaîne de la même façon pour autant de composants que vous possédez.

Chapitre 6 : Informations supplémentaires

Guide de dépannage+

Des opérations incorrectes sont souvent interprétées comme des problèmes et des mauvais fonctionnements. Si vous pensez qu'il y a un problème avec ce composant, vérifiez les points ci-dessous. Parfois le problème peut se trouver dans un autre composant. Examinez les autres composants et les appareils électriques en usage. Si le problème ne peut pas se résoudre malgré les indications ci-dessous, consultez votre service après-vente Pioneer le plus proche pour le faire réparer.

- Si l'unité ne fonctionne pas normalement en raison d'effets externes comme l'électricité statique, débranchez la fiche d'alimentation de la prise de courant et insérez-la de nouveau pour rétablir les conditions normales de fonctionnement.

Problèmes	Solutions
Impossible de mettre sous tension.	<ul style="list-style-type: none"> • Débranchez la fiche d'alimentation de la prise de courant et insérez-la de nouveau. • Vérifiez qu'il n'y a pas de brins de fils d'enceinte lâches en contact avec le panneau arrière. Ceci pourrait provoquer la coupure automatique de l'amplificateur. • Si vous essayez de mettre le système en marche à l'aide de la télécommande, vérifiez d'abord que la touche POWER du panneau avant est activée. • Si le récepteur s'arrête automatiquement, apportez-le au service après-vente Pioneer ou à votre revendeur le plus proche pour le faire réviser.
Aucun son n'est fourni quand une fonction est sélectionnée.	<ul style="list-style-type: none"> • Vérifiez que le composant est raccordé correctement (consultez <i>Raccordement</i> à la page 7). • Appuyez sur MUTE sur la télécommande pour désactiver la sourdine.
Bruit lors de la lecture d'une platine cassette.	<ul style="list-style-type: none"> • Éloignez la platine cassette de votre amplificateur, jusqu'à ce que le bruit disparaisse.
Le son de la platine est fort et distordu, ou très faible.	<ul style="list-style-type: none"> • Assurez-vous que le commutateur MM/MC sur le panneau arrière de l'amplificateur (près de l'entrée PHONO) est dans la position correcte pour votre platine.
Impossible de faire fonctionner la télécommande.	<ul style="list-style-type: none"> • Remplacez la pile (consultez la page 6). • Faites fonctionner la télécommande jusqu'à une distance de 7 m, dans un angle de 30° du capteur de la télécommande vers le panneau frontal (reportez-vous à la page 11). • Éliminez tout obstacle ou faites-la fonctionner d'une autre position. • Évitez d'exposer le capteur de télécommande du panneau avant à la lumière directe.
L'afficheur est sombre ou éteint.	<ul style="list-style-type: none"> • Appuyez sur la touche DIMMER sur la télécommande à plusieurs reprises pour revenir au réglage par défaut.

Spécifications

Section amplificateur

La spécification pour la puissance de sortie concerne les cas où l'alimentation électrique est de 230 V.

- **Puissance de sortie continue (les deux canaux fonctionnant entre 20 Hz et 20 kHz)****
0,2 % THD, 4 Ω 70 W + 70 W
0,2 % THD, 8 Ω 55 W + 55 W
- **Puissance de sortie continue DIN (les deux canaux fonctionnant à 1 kHz)**
0,7 % THD, 4 Ω 73 W + 73 W
0,7 % THD, 8 Ω 53 W + 53 W
- **Distorsion harmonique totale****
20 Hz à 20 kHz, 25 W, 8 Ω 0,05 % *

* Mesure effectuée avec la touche DIRECT activée.

** Mesure effectuée par un analyseur de spectre auditif

Section audio

- **Entrée (Sensibilité/impédance)**
CD, TAPE, TUNER, AUX 200 mV/47 kΩ
PHONO (MM) 2,8 mV/47 kΩ
PHONO (MC) 0,2 mV/100 Ω
- **Réponse en fréquence**
CD, TAPE, TUNER, AUX, USB
..... 5 Hz à 100 kHz ± 3 dB
PHONO (MM) 20 Hz à 20 kHz $\pm 0,2$ dB
PHONO (MC) 20 Hz à 20 kHz $\pm 0,3$ dB
- **Niveau de surcharge PHONO (MM)**
1 kHz, 0,2 % THD 200 mV
- **Niveau de surcharge PHONO (MC)**
1 kHz, 0,2 % THD 20 mV
- **Sortie (Niveau/impédance)**
TAPE REC 200 mV/1 kΩ
- **Commande de la tonalité**
Graves ± 10 dB (100 Hz)
Aigus ± 10 dB (10 kHz)

• Rapport signal/bruit

CD, TAPE, TUNER, AUX (entrée de 200 mV)
..... 103 dB
PHONO (MM, entrée de 2,8 mV) 80 dB
PHONO (MC, entrée de 0,2 mV) 70 dB

• Rapport signal/bruit

(DIN, puissance continue/50 mW)

CD, TAPE, TUNER, AUX 91 dB/65 dB
PHONO (MM, entrée de 5 mV) 68 dB/60 dB
PHONO (MC, entrée de 0,2 mV) 62 dB/57 dB

Divers

Puissance requise ... 220 – 230 V CA, 50 / 60 Hz
Consommation 200 W
En mode veille 0,6 W
Dimensions ... 420 mm (L) x 113 mm (H) x 369 mm (P)
Poids (sans emballage) 11,5 kg

Accessoires

Télécommande 1
Pile lithium (CR2025) 1
Cordon d'alimentation 1
Carte de garantie 1
Mode d'emploi



Remarque

- Les spécifications et la conception sont sujettes à de possibles modifications sans préavis, suite à des améliorations.

Nettoyage de l'unité

- Utilisez un chiffon sec pour essuyer la poussière et la saleté.
- Lorsque le surface est sale, essuyez avec un chiffon doux trempé dans un nettoyant neutre dilué dans une dose cinq ou six fois supérieure d'eau, et bien essoré. Essuyez encore avec un chiffon sec. Ne pas utiliser de cire ou nettoyant pour meubles.
- Ne jamais utiliser de diluants, benzine, insecticides en bombe ou autres produits chimiques sur ou près de cet appareil au risque d'entraîner une corrosion.

Publication de Pioneer Corporation.

© 2006 Pioneer Corporation.

Tous droits de reproduction et de traduction réservés

Lage des Aufklebers : Rückwand des Gerätes

WICHTIG



Das Blitzsymbol in einem Dreieck weist den Benutzer darauf hin, dass eine Berührungsgefahr mit nicht isolierten Teilen im Geräteinneren, die eine gefährliche Spannung führen, besteht. Die Spannung kann so hoch sein, dass sie die Gefahr eines elektrischen Schlages birgt.

CAUTION

RISK OF ELECTRIC SHOCK
DO NOT OPEN



ACHTUNG:
UM SICH NICHT DER GEFAHR EINES ELEKTRISCHEN SCHLAGES AUSZusetzen, DÜRFEN SIE NICHT DEN DECKEL (ODER DIE RÜCKSEITE) ENTFERNEN. IM GERÄTEINNEREN BEFINDEN SICH KEINE VOM BENUTZER REPARIERBAREN TEILE. ÜBERLASSEN SIE REPARATUREN DEM QUALIFIZIERTEN KUNDENDIENST.

Ein Ausrufezeichen in einem Dreieck weist den Benutzer auf wichtige Bedienungs- und Wartungsanweisungen in den Dokumenten hin, die dem Gerät beiliegen.

D3-4-2-1-1_Ge

WARNUNG

Dieses Gerät ist nicht wasserdicht. Zur Vermeidung der Gefahr von Brand und Stromschlag keine Behälter mit Flüssigkeiten (z.B. Blumenvasen und -töpfe) in die Nähe des Gerätes bringen und dieses vor Tropfwasser, Spritzwasser, Regen und Nässe schützen.

D3-4-2-1-3_A_Ge

WARNUNG

Keine Quellen offener Flammen (z.B. eine brennende Kerze) auf dieses Gerät stellen.

D3-4-2-1-7a_A_Ge

Betriebsumgebung

Betriebstemperatur und Betriebsluftfeuchtigkeit:

5 °C bis 35 °C, 85 % rel. Feuchte max.

(Ventilationsschlitze nicht blockiert)

Eine Aufstellung dieses Gerät an einem unzureichend belüfteten, sehr feuchten oder heißen Ort ist zu vermeiden, und das Gerät darf weder direkter Sonneneinstrahlung noch starken Kunstlichtquellen ausgesetzt werden.

D3-4-2-1-7c_A_Ge

WARNUNG

Vor dem erstmaligen Anschluss des Gerätes an das Stromnetz bitte den folgenden Hinweis sorgfältig beachten.

Die Netzspannung ist je nach Land verschieden. Vor der Inbetriebnahme des Gerätes sicherstellen, dass die örtliche Netzspannung mit der auf dem Typenschild an der Rückwand des Gerätes angegebenen Nennspannung (z.B. 230 V oder 120 V) übereinstimmt.

D3-4-2-1-4_A_Ge

Dieses Produkt entspricht den Niederspannungsrichtlinien (73/23/EEC, geändert durch 93/68/EEC), den EMV-Richtlinien (89/336/EEC, geändert durch 92/31/EEC und 93/68/EEC). D3-4-2-1-9a_Ge

Dieses Gerät ist für den Heimgebrauch vorgesehen. Falls bei Einsatz zu einem anderem Zweck (z.B. Langzeitgebrauch zu gewerblichen Zwecken in einem Restaurant oder Betrieb in einem Fahrzeug bzw. Schiff) eine Funktionsstörung auftritt, die eine Reparatur des Gerätes erforderlich macht, werden die Reparaturkosten dem Kunden selbst dann in Rechnung gestellt, wenn die Garantiefrist noch nicht abgelaufen ist.

K041_Ge

VORSICHTSHINWEIS ZUR BELÜFTUNG

Bei der Aufstellung dieses Gerätes muss für einen ausreichenden Freiraum gesorgt werden, um eine einwandfreie Wärmeabfuhr zu gewährleisten (mindestens 60 cm oberhalb des Gerätes, 10 cm hinter dem Gerät und jeweils 30 cm an der Seite des Gerätes).

WARNUNG

Im Gerätegehäuse sind Ventilationsschlitze und andere Öffnungen vorgesehen, die dazu dienen, eine Überhitzung des Gerätes zu verhindern und einen zuverlässigen Betrieb zu gewährleisten. Um Brandgefahr auszuschließen, dürfen diese Öffnungen auf keinen Fall blockiert oder mit Gegenständen (z.B. Zeitungen, Tischdecken und Gardinen) abgedeckt werden, und das Gerät darf beim Betrieb nicht auf einem dicken Teppich oder Bett aufgestellt sein.

D3-4-2-1-7b_A_Ge

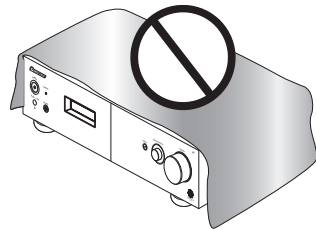

Falls der Netzstecker des Netzkabels dieses Gerätes nicht in die Zusatzsteckdose einer anderen Komponente passt, muss er gegen einen Netzstecker der geeigneten Ausführung ausgetauscht werden. Ein derartiger Austausch des Netzsteckers muss vom Kundendienstpersonal vorgenommen werden. Wenn der vom Netzkabel abgeschnittene ursprüngliche Netzstecker in eine Netzsteckdose eingesteckt wird, besteht akute Stromschlaggefahr! Daher ist unbedingt dafür zu sorgen, dass der abgeschnittene Netzstecker sofort vorschriftsmäßig entsorgt wird.

Vor einem längeren Nichtgebrauch des Gerätes, beispielsweise während des Urlaubs, sollte der Netzstecker aus der Netzsteckdose gezogen werden, um das Gerät vollständig vom Netz zu trennen.

D3-4-2-2-1a_A_Ge

ACHTUNG

Der POWER-Schalter dieses Gerätes trennt das Gerät nicht vollständig vom Stromnetz. Um das Gerät vollständig vom Netz zu trennen, muss der Netzstecker aus der Netzsteckdose gezogen werden. Daher sollte das Gerät so aufgestellt werden, dass stets ein unbehinderter Zugang zur Netzsteckdose gewährleistet ist, damit der Netzstecker in einer Notsituation sofort abgezogen werden kann. Um Brandgefahr auszuschließen, sollte der Netzstecker vor einem längeren Nichtgebrauch des Gerätes, beispielsweise während des Urlaubs, grundsätzlich von der Netzsteckdose getrennt werden.

D3-4-2-2a_A_Ge

VORSICHT MIT DEM NETZKABEL

Fassen Sie das Netzkabel immer am Stecker. Ziehen Sie nicht am Kabel selbst, und fassen Sie das Netzkabel niemals mit nassen Händen an, da dies einen Kurzschluss oder elektrischen Schlag verursachen kann. Stellen Sie nicht das Gerät, Möbelstücke o.ä. auf das Netzkabel; sehen Sie auch zu, dass es nicht eingeklemmt wird. Machen Sie niemals einen Knoten in das Netzkabel, und binden Sie es nicht mit anderen Kabeln. Das Netzkabel sollte so gelegt werden, dass niemand darauf tritt. Ein beschädigtes Netzkabel kann einen Brand oder elektrischen Schlag verursachen. Prüfen Sie das Netzkabel von Zeit zu Zeit. Sollte es beschädigt sein, wenden Sie sich an Ihre nächste autorisierte PIONEER-Kundendienststelle oder Ihren Händler, um es zu ersetzen.

5002_Ge



Mischen Sie dieses Produkt, wenn Sie es entsorgen wollen, nicht mit gewöhnlichen Haushaltsabfällen. Es gibt ein getrenntes Sammelsystem für gebrauchte elektronische Produkte, über das die richtige Behandlung, Rückgewinnung und Wiederverwertung gemäß der bestehenden Gesetzgebung gewährleistet wird.

Privathaushalte in den 25 Mitgliedsstaaten der EU, in der Schweiz und in Norwegen können ihre gebrauchten elektronischen Produkte an vorgesehenen Sammelinrichtungen kostenfrei zurückgeben oder aber an einen Händler zurückgeben (wenn sie ein ähnliches neues Produkt kaufen).

Bitte wenden Sie sich in den Ländern, die oben nicht aufgeführt sind, hinsichtlich der korrekten Verfahrensweise der Entsorgung an die örtliche Kommunalverwaltung.

Auf diese Weise stellen Sie sicher, dass das zu entsorgende Produkt der notwendigen Behandlung, Rückgewinnung und Wiederverwertung unterzogen wird, und so mögliche negative Einflüsse auf die Umwelt und die menschliche Gesundheit vermieden werden.

K058_Ge

Vielen Dank für den Erwerb dieses Pioneer Produkts.

Lesen Sie bitte zum korrekten Betrieb Ihres Modells die gesamte Bedienungsanleitung durch. Bewahren Sie sie nach dem Durchlesen zur Einsicht an einem sicheren Ort auf.

Inhalt

01 Bevor Sie beginnen

Funktionen	5
Prüfung des Kartoninhalts	5
Einlegen der Batterie	6
Aufstellung des Verstärkers	6

02 Anschlüsse

Anschließen der Kabel	7
Anschließen von Audiogeräten	7
Anschließen der Lautsprecher	8
Anschließen	9

03 Bedienelemente und Anzeigen

Vorderseite	10
Fernbedienung	11
Verwendung der Fernbedienung	11
Display	11

04 Hören der Anlage

Verwendung der Direkten Hörfunktion	12
Verwendung des Sound Retriever	12
Verwendung der Balance- und Tonregler	12
Wiedergabe anderer Quellen	12
Vornahme eine Audioaufnahme	13

05 Sonstige Anschlüsse

Verwendung der USB-Schnittstelle	14
Anschluss eines zusätzlichen Verstärkers	15
Betrieb anderer Pioneer-Geräte mit dem Sensor an diesem Gerät	16

06 Zusätzliche Informationen

Fehlerbehandlung	17
Technische Daten	18
Reinigung des Geräts	18

Kapitel 1: Bevor Sie beginnen

Funktionen

- **Quick Response-Stromkreis**

Durch den von diesem Gerät verwendeten übergeordneten Stromkreis wird die Resonanz erheblich verbessert, da dieser mit einem nicht rückgekoppelten Regelkreis, Ringkerntransformatoren und überwiegend zur professionellen Audioüberwachung verwendeten parallelen Hauptkondensatoren mit Niederspannung arbeitet.

- **Symmetrische Twin Mono-Bauweise**

Dieser Verstärker bietet mit seinen völlig unabhängig voneinander arbeitenden Links-/Rechtsverstärkern und Doppeltransformatoren eine vollkommen neue Errungenschaft der Stereoabbildung.

- **Direkte Bauweise**

Zusätzlich zum verbesserten symmetrischen Design wurde der Signalweg jedes Blocks so kurz wie möglich ausgelegt, um dem Rauschen der Signale so weit wie möglich vorzubeugen.

- **Breiter linearer Stromkreis**

Aufgrund dieses eigenen rückgekoppelten Stromkreises wird ein Ausgangssignal mit Niederspannung und einer flachen, gleichmäßigen Resonanz über einen möglichst breiten Frequenzbereich an Ihre Lautsprecher ausgegeben.

- **Sound Retriever**

Die Funktion des analogen Sound Retriever arbeitet mit neuer Technologie, durch die den negativen Effekten der Kompression von Audiodateien entgegengewirkt wird, indem die Bandbreite wiederhergestellt und die Nebeneffekte der Kompression geglättet werden, so dass eine breitere Klangstufe erzielt wird.

- **USB-Schnittstelle**

Durch die USB-Schnittstelle kann man Zwei-Kanal-Ton von einem an diesen Verstärker angeschlossenen PC hören.

- **Feinabstimmung nach Weltklasse-Standards**

Unter Zusammenarbeit mit den Studioteknikern der auf Spitzenniveau arbeitenden AIR-Studios wurde dieser Verstärker mit AIR-Studios ausgezeichnet:



Prüfung des Kartoninhalts

Achten Sie bitte darauf, dass sich beim Öffnen des Kartons folgendes Zubehör darin befindet:

- Fernbedienung
- Lithiumbatterie (CR2025)
- Netzkabel
- Bedienungsanleitung
- Garantiekarte

Einlegen der Batterie

Legen Sie die Lithiumbatterie (CR2025) wie unten dargestellt in die Fernbedienung ein. Die diesem Gerät beiliegende Batterie wird in den Batteriehalter gesteckt (siehe Schritt 3 unten). Wechseln Sie die Batterie auf die gleiche Weise aus, wenn die Reichweite der Fernbedienung merklich nachlässt.

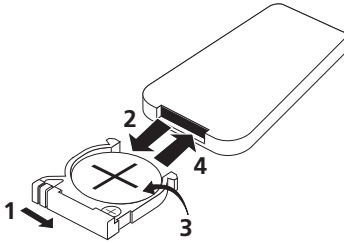

1 Drücken Sie die Halteklammer nach rechts, um den Batteriehalter abzunehmen.

2 Ziehen Sie den Batteriehalter heraus.

3 Nehmen Sie die Batterie aus dem Halter.

Bei erstmaligem Gebrauch müssen Sie die Schutzpackung der beiliegenden Batterie entfernen, bevor Sie diese wieder einlegen.

4 Stecken Sie die neue Batterie in den Halter.

Achten Sie darauf, die Batterie mit nach oben weisender \oplus -Seite einzulegen.



Vorsicht

Beachten Sie bei der Verwendung von Lithiumbatterien bitte Folgendes:

- Es besteht Explosionsgefahr, wenn die Batterie falsch ausgewechselt wird. Wechseln Sie die Batterie nur gegen denselben oder einen vom Hersteller empfohlenen gleichwertigen Typ aus.
- Entsorgen Sie verbrauchte Batteriezellen sofort nach dem Auswechseln. Halten Sie sie von Kindern fern.
- Sollten sie verschluckt werden, rufen Sie auf der Stelle einen Arzt.

- Lithiumbatterien können bei unsachgemäßem Gebrauch Verbrennungen oder Verätzungen verursachen. Sie dürfen keinesfalls zerlegt, über 100 °C erhitzt oder verbrannt werden.
- Nehmen Sie die Batterie heraus, falls das Gerät mehr als einen Monat lang nicht verwendet wird.
- Bei der Entsorgung von verbrauchten Batterien sind die einschlägigen gesetzlichen Vorschriften und Umweltschutzbestimmungen strikt einzuhalten.
- Bewahren Sie Batterien nicht in direktem Sonnenlicht oder an anderen, extrem heißen Orten auf wie z. B. im Innenraum eines Fahrzeugs oder in der Nähe einer Heizung. Dadurch können die Batterien auslaufen, sich überhitzen, explodieren oder in Brand geraten. Auch kann dies die Lebensdauer der Batterien verringern.

Aufstellung des Verstärkers

- Achten Sie bei der Aufstellung des Geräts darauf, dass es auf einer ebenen und stabilen Oberfläche steht.

Stellen Sie das Gerät nicht an folgenden Orten auf:

- auf einem Farbfernsehgerät (das Bild könnte verzerrt werden)
- in der Nähe eines Kassettenrecorders (oder eines anderen Geräts, das ein magnetisches Feld erzeugt). Dadurch kann der Klang beeinträchtigt werden.
- in direktem Sonnenlicht
- an feuchten oder nassen Orten
- an sehr heißen oder kalten Orten
- an Orten mit starken Vibrationen oder Erschütterungen
- an Orten sehr hohen Staubaufkommens
- an Orten mit heißen Dämpfen oder Öldämpfen (wie z. B. in einer Küche)

1 Schließen Sie die analogen Audioausgänge Ihres CD-Players (oder sonstigen Geräts) an die CD-Eingänge dieses Verstärkers an.

Verwenden Sie dazu ein Stereo-Cinchkabel wie dargestellt.

- Schließen Sie andere Geräte (z. B. ein iPod¹-Dock oder einen tragbaren Audio-Player) auf dieselbe Weise an die **AUX**- und **TUNER**-Eingänge an.

2 Schließen Sie die analogen Ausgänge Ihres Kassettenrecorders (oder sonstigen Recorders) an die TAPE-Eingänge (IN) dieses Verstärkers an. Schließen Sie dann die Audioeingänge des Kassettenrecorders an die TAPE-Ausgänge (OUT) dieses Verstärkers an.

Dadurch können Sie Aufnahmen von den an diesen Verstärker angeschlossenen Geräten vornehmen. Verwenden Sie dazu Stereo-Cinchkabel wie dargestellt.

3 Nur für Plattenspieler: Schließen Sie die Audioausgänge Ihres Plattenspielers an die PHONO-Eingänge dieses Verstärkers an.

- Falls Ihr Plattenspieler über ein geerdetes Kabel verfügt, schließen Sie dieses an den Erdungsanschluss dieses Verstärkers an.
- Sollte Ihr Plattenspieler über Line-Level-Ausgänge (z. B. einen eingebauten Phonovorverstärker) verfügen, schließen Sie diese stattdessen an die **AUX**-Eingänge an.
- Achten Sie darauf, dass sich der **MM/MC**-Schalter in der korrekten Stellung befindet. Sollte der Ton des Plattenspielers laut und verzerrt oder allzu schwach erscheinen, probieren Sie die andere Einstellung aus.

Anschließen der Lautsprecher

Achten Sie darauf, den rechten Lautsprecher am rechten Anschluss und den linken Lautsprecher am linken Anschluss anzuschließen. Die positiven und negativen (+/-) Anschlüsse des Verstärkers sind außerdem an den entsprechenden Anschlüssen der Lautsprecher anzuschließen. Sie können Lautsprecher mit einer nominellen Impedanz von 4 Ω bis 16 Ω anschließen.

Stecken Sie das Gerätekabel erst dann in die Netzsteckdose, wenn Sie sämtliche Anschlüsse vorgenommen haben.

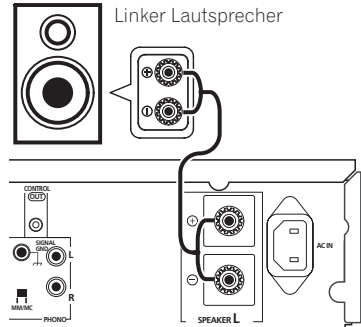

- Schließen Sie die Lautsprecher wie oben dargestellt an die Lautsprecheranschlüssen an.

Es werden die Anschlüsse für den linken Lautsprecher dargestellt. Schließen Sie den rechten Lautsprecher auf dieselbe Weise an. Sie können dazu entweder blanke Drahtanschlüsse oder Bananenstecker verwenden (siehe unten).

Blanke Drahtanschlüsse

Achten Sie darauf, das Kabel des zu verwendenden Lautsprechers ordnungsgemäß vorzubereiten, d.h. ca. 10 mm der Isolierung von jedem Draht zu entfernen und die überstehenden Drahtlitzen zusammenzudrehen (Abb. A).

Drehen Sie die Schraube des Anschlusses etwas heraus, bis genügend Platz vorhanden ist, um den blanken Draht hineinzustecken (Abb. B). Wenn der Draht eingesteckt ist, ziehen Sie die Schraube des Anschlusses fest, bis der Draht fest darin sitzt (Abb. C).

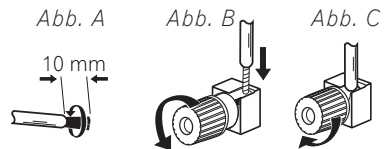

Hinweis

¹ iPod ist ein in den USA und anderen Ländern eingetragenes Warenzeichen der Apple Computer, Inc.



Wichtiger Hinweis

- Lesen Sie bitte die den Lautsprechern beiliegende Bedienungsanleitung bezüglich des Anschlusses des anderen Endes der Lautsprecherkabel an Ihre Lautsprecher.



Vorsicht

- An den Lautsprecherklemmen dieses Gerätes liegt eine potentiell **GEFÄHRLICHE Spannung** an. Zur Vermeidung von Stromschlaggefahr ist unbedingt darauf zu achten, den Netzstecker beim Anschließen und Abtrennen der Lautsprecherkabel von der Netzsteckdose zu trennen, bevor irgendwelche nicht isolierten Teile berührt werden.
- Achten Sie darauf, dass kein blanker Draht die Geräterückseite berührt, denn dadurch könnte sich der Verstärker automatisch abschalten.

Anschließen

Nehmen Sie sämtliche Anschlüsse vor, bevor Sie das Geräte Kabel in die Netzsteckdose stecken.

- **Stecken Sie zunächst das Netzkabel in den AC IN-Eingang auf der Rückseite des Verstärkers, und dann das Kabel in die Steckdose.**

Kapitel 3:

Bedienelemente und Anzeigen

Vorderseite

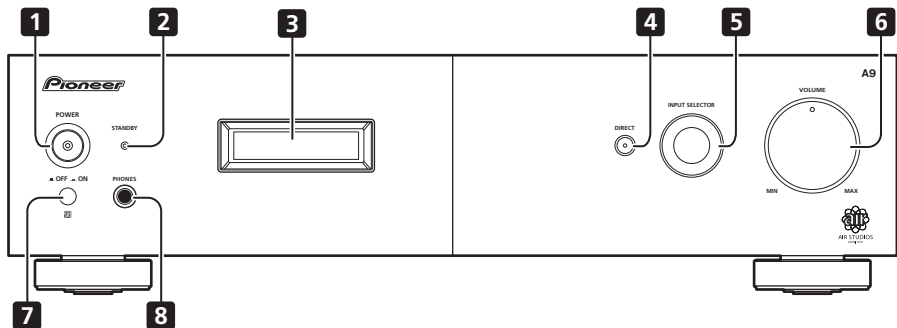

1 **POWER** ■ OFF _ ON

2 **STANDBY**-Anzeige

3 **Zeichenfeld** (Seite 11)

4 **DIRECT**

Zum Ein- und Ausschalten der Direkten Hörfunktion drücken (Seite 12).

5 **INPUT SELECTOR**-Drehknopf

Wahl der Eingangsquelle.

6 **VOLUME**

7 **Fernbedienungssensor**

8 **PHONES**-Buchse

Zum Anschluss des Kopfhörers (bei dessen Anschluss von den Lautsprechern kein Ton ausgegeben wird).

Fernbedienung

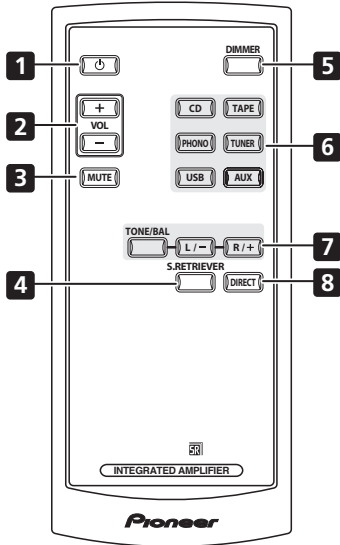

- 1** Umschalten des Verstärker zwischen Bereitschaft und Einschalten.
- 2** **VOL +/-** Einstellung der Hörlautstärke.
- 3** **MUTE** Stumm-/Einschalten des Tons.
- 4** **S. RETRIEVER** Zum Ein-/Ausschalten des Sound Retriever drücken (Seite 12).
- 5** **DIMMER** Hell- oder Dunkelstellung der Anzeige (oder Ausschalten der Hintergrundbeleuchtung).
- 6** **Funktionswahl** Zur Wahl einer Signalquelle drücken. Auswahl des an den entsprechenden Eingang an der Rückseite angeschlossenen Geräts.
- 7** **TONE/BAL-Regler** Einstellung des Tons und der Balance (Seite 12).
- 8** **DIRECT** Zum Umschalten auf Direktes Hören drücken (Seite 12).

Verwendung der Fernbedienung

Beachten Sie bei der Verwendung der Fernbedienung folgende Punkte:

- Achten Sie darauf, dass sich keine Hindernisse zwischen der Fernbedienung und ihrem Sensor am Gerät befinden.
- Die Fernbedienung hat einen Wirkungsbereich von ca. 7 m bei einem Winkel von ca. 30° zu ihrem Sensor.
- Die Fernbedienung arbeitet nicht zuverlässig, wenn ihr Sensor am Gerät starker Sonneneinstrahlung oder dem Licht einer Leuchtstofflampe ausgesetzt wird.
- Fernbedienungen verschiedener Geräte können sich gegenseitig beeinflussen. Vermeiden Sie den Gebrauch anderer Fernbedienungen in der Nähe dieses Geräts.
- Wechseln Sie die Batterien aus, wenn die Reichweite der Fernbedienung merklich nachlässt.

Display

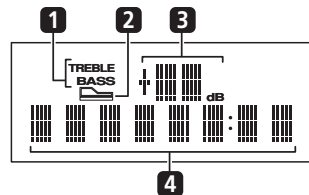

- 1** **Tonregler-Anzeigen**
TREBLE – Leuchtet auf, wenn die Hochtoneinstellungen vorgenommen werden.
BASS – Leuchtet auf, wenn die Tieftoneinstellungen vorgenommen werden.
- 2** **Anzeige für den Sound Retriever**
 Leuchtet auf, wenn die Sound Retriever Funktion aktiviert ist.
- 3** **Master-Lautstärkeregl**
- 4** **Zeichenfeld**
 Zeigt verschiedene Systeminformationen an.

Kapitel 4: Hören der Anlage

Verwendung der Direkten Hörfunktion

Verwenden Sie die Direkte Hörfunktion, wenn Sie eine möglichst getreue Wiedergabe einer Quelle hören möchten. Jegliche unnötige Signalverarbeitung¹ wird umgangen, so dass Sie eine unverfälschte Tonquelle erhalten.

- **Drücken Sie während des Hörens einer Quelle DIRECT, um das Direkte Hören ein- und auszuschalten.**

Verwendung des Sound Retriever

Wenn Audiodaten während der Kompression gelöscht werden, leidet die Klangqualität oft unter einem unausgewogenen Klangbild. Die Funktion des analogen Sound Retriever arbeitet mit neuer Technologie, durch die den negativen Effekten der Kompression von 2-Kanal-Audiodateien entgegengewirkt wird, indem die Bandbreite wiederhergestellt und die Nebeneffekte der Kompression geglättet werden, so dass eine breitere Klangstufe erzielt wird.

- **Drücken Sie zum Ein- oder Ausschalten des Sound Retriever S. RETRIEVER.**

Die Anzeige  leuchtet an der Vorderseitenanzeige auf und zeigt an, dass Sound Retriever eingestellt ist.

Verwendung der Balance- und Tonregler

Dazu passend, was Sie gerade hören, können Sie die Bässe, Höhen oder Links-/Rechtsbalance mit der Fernbedienung einstellen.

1 Drücken Sie zur Wahl der gewünschten Option TONE/BAL und stellen Sie dann mit den Tasten L/- und R/+ wie gewünscht ein.

- **BASS** – Einstellung der Bässe von -10 bis +10.
- **TRE** – Einstellung der Höhen von -10 bis +10.
- **BAL** – Einstellung der Links-/Rechtsbalance wie gewünscht. **FLAT** zeigt eine ausgewogene Balance an.

Warten Sie ca. fünf Sekunden, bis Ihre Änderungen automatisch übernommen werden. Die Anzeigen **BASS** und **TREBLE** leuchten bei entsprechender aktivierter Tonsteuerung an der Vorderseite auf.

- **Drücken Sie zur Rückkehr zur ausgewogenen Einstellung (ausgeschalteten Tonregler) gleichzeitig L/- und R/+.**

Wiedergabe anderer Quellen

1 Schalten Sie den Strom des Wiedergabegeräts ein.

2 Schalten Sie den Strom des Verstärkers ein.

3 Wählen Sie die gewünschte Wiedergabequelle.

Verwenden Sie die Funktionswahl-tasten (oder den **INPUT SELECTOR**-Drehknopf).

4 Starten Sie die Wiedergabe des in Schritt 1 gewählten Geräts.

Hinweis

¹ Sound Retriever, Balance- und Tonregler sowie die Vorderseitenanzeige werden ausgeschaltet.

Vornahme eine Audioaufnahme

Sie können eine Audioaufnahme von jeglicher an den Verstärker angeschlossenen Quelle vornehmen.

1 Wählen Sie die gewünschte Aufnahmequelle.

Verwenden Sie die Funktionswahltasten (**INPUT SELECTOR**).

2 Bereiten Sie die gewünschte Aufnahmequelle vor.

Stellen Sie den Radiosender ein, legen Sie die CD ein, die Schallplatte auf, usw.

3 Bereiten Sie den Recorder vor.

Legen Sie eine Leerkassette, MD, usw. ins Aufnahmegerät und stellen Sie die Aufnahmepegel ein.¹

Lesen Sie die dem Recorder beiliegende Bedienungsanleitung, wenn Sie nicht wissen, wie vorzugehen ist.

4 Starten Sie die Aufnahme und dann die Wiedergabe des Quellengeräts.

Hinweis

¹ Lautstärke, Balance- und Tonregler haben keine Auswirkungen auf das aufzunehmende Signal.

Kapitel 5:

Sonstige Anschlüsse

Verwendung der USB-Schnittstelle

Sie können durch Anschluss an die USB-Schnittstelle auf der Rückseite dieses Verstärkers 2-Kanal-Ton von Ihrem Computer hören. Je nach Modell Ihres Computers und installierter Software können Sie die Stereotonquelle über die von Ihnen an diesen Verstärker angeschlossene Lautsprecherkonfiguration hören.¹

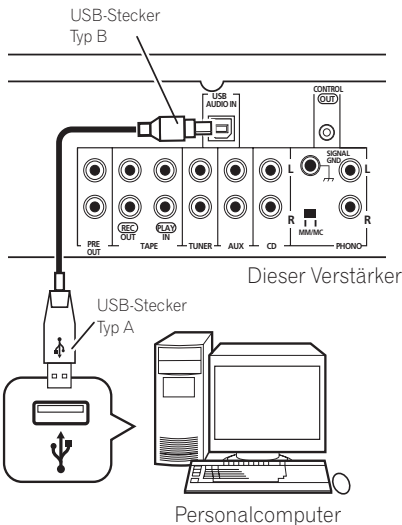

1 Schließen Sie Ihren USB-Anschluss am USB-Anschluss auf der Rückseite dieses Verstärkers an.

2 Schalten Sie Ihren Computer und diesen Verstärker ein.

3 Warten Sie beim erstmaligen Anschluss, bis die Installation des USB-Treibers beendet ist.

Die Installation könnte ein oder zwei Minuten dauern. Lassen Sie in jedem Fall das USB-Kabel angeschlossen, bis das Dialogfenster zur Anzeige der Beendigung der USB-Konfiguration erscheint. Beachten Sie, dass ältere Betriebssysteme eine Disc zur Installation benötigen könnten.²

4 Drücken Sie USB, um USB-Eingabe zu wählen.

Sie können auch den **INPUT SELECTOR**-Drehknopf auf der Vorderseite verwenden.

5 Nehmen Sie jegliche zur Wahl der USB-Schnittstelle als Ihre Computer-Audioausgabe notwendigen Einstellungen vor.

Dabei ist darauf zu achten, die zur von Ihnen verwendeten Audiosoftware passende Lautsprechereinstellung vorzunehmen. Lesen Sie zur Vornahme dieser Einstellungen bitte die der Software beiliegende Bedienungsanleitung.

Hinweis

¹ Die Betriebssysteme Windows® XP, Windows® 2000, Windows® Millennium Edition und Windows® 98 Second Edition wurden auf Kompatibilität geprüft, aber je nach Konfiguration Ihres Computers könnte Ihr System nicht kompatibel sein.

- Achten Sie darauf, Ihr USB-Kabel mit einem Stecker Typ A (an Ihren PC) und einem 4-poligen Stecker Typ B (an dieses Gerät) anzuschließen.

- Die USB-Spezifikation ist kompatibel zur Version 1.1, und die USB Audio Class-Spezifikation ist kompatibel zu 1.0.

- Von den Lautsprechern werden auch Computerwarntöne ausgegeben, falls Sie diese nicht in der Systemsteuerung des Computers ausschalten.

- Durch die Digitalausgabe des Geräts können Sie keinen Audiosound von der USB-Verbindung wiedergeben.

- Beachten Sie, dass die Verwendung von Hubs oder Verlängerungen Anschlussprobleme hervorrufen kann.

² Falls Ihr PC dieses Gerät nicht erkennt, schließen Sie das USB-Kabel erneut an. Sollte er es immer noch nicht erkennen, starten Sie Ihren Computer neu.

6 Stellen Sie die Lautstärke auf Ihrem Computer und diesem Verstärker hoch.

Am besten beginnen Sie mit einer relativ niedrigen Lautstärke auf diesem Verstärker und stellen diese langsam höher, nachdem Sie Ihre Pegel überprüft haben.

7 Starten Sie die Wiedergabe einer Quelle auf Ihrem Computer.



Wichtiger Hinweis

Falls Sie obige Schritte ausgeführt haben und immer noch keinen Ton hören, versuchen Sie Folgendes:

- Schalten Sie den Verstärker aus und wieder ein.
- Wählen Sie eine andere Eingangsquelle (wie **CD** oder **TAPE**), und dann wieder **USB**.



Vorsicht

- Achten Sie darauf, während der Wiedergabe den Computer nicht auszuschalten und nicht das USB-Kabel herauszuziehen.
- Verwenden Sie während der Wiedergabe auf Ihrem Computer keine andere Software, damit kein Rauschen auftritt.
- Pioneer haftet nicht für Schäden am Computersystem, Softwareabstürze oder -fehler, oder jegliche anderen, aus dieser Konfiguration entstehenden eventuellen Computerprobleme.

Microsoft[®], Windows[®] XP, Windows[®] 2000, Windows[®] Millenium Edition, Windows[®] 98 und Windows NT[®] sind eingetragene Warenzeichen oder Warenzeichen der Microsoft Corporation in den Vereinigten Staaten von Amerika bzw. anderen Ländern.

Anschluss eines zusätzlichen Verstärkers

Dieser Verstärker verfügt über eine für jeglichen Hausgebrauch ausreichende Leistung, allerdings kann mit den Pre-Outs ein zusätzlicher Verstärker angeschlossen werden. Nehmen Sie die unten dargestellten Anschlüsse zum Hinzufügen eines Verstärkers zum Betrieb Ihrer Lautsprecher vor.

- Bevor Sie Anschlüsse vornehmen oder abtrennen, schalten Sie das Gerät aus und ziehen Sie das Netzkabel aus der Netzsteckdose.

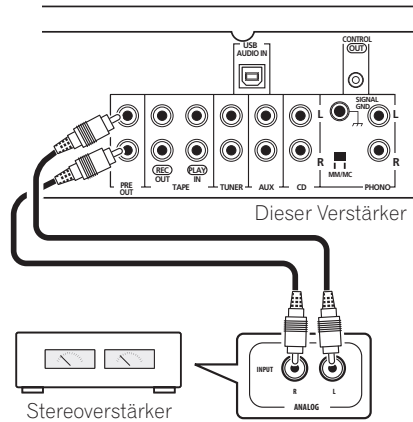

Deutsch

Betrieb anderer Pioneer-Geräte mit dem Sensor an diesem Gerät

Viele Pioneer-Geräte verfügen über SR **CONTROL**-Buchsen, die zum Anschluss von Geräten untereinander verwendet werden können, so dass der Sensor eines einzigen Geräts verwendet werden kann. Bei Verwendung einer Fernbedienung wird das Steuersignal durch die Reihe zum entsprechenden Gerät weitergeleitet.

- Zur Verwendung dieser Funktion *sollten Sie sicherstellen, dass mindestens ein Satz analoger Audiobuchsen zu Erdungszwecken an ein anderes Gerät angeschlossen ist.*

1 Schließen Sie CONTROL OUT dieses Verstärkers an die CONTROL IN-Buchse eines anderen Pioneer-Geräts.

Verwenden Sie dazu ein Kabel mit einem Monoklinkenstecker an beiden Enden.

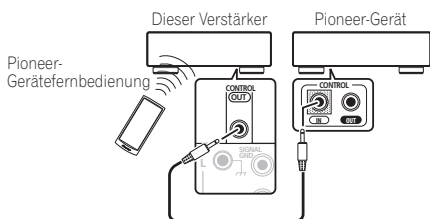

2 Sollte das Pioneer-Gerät auch über eine CONTROL OUT-Buchse verfügen, können Sie die Reihe auf dieselbe Weise für alle vorhandenen Geräte fortsetzen.

Kapitel 6: Zusätzliche Informationen

Fehlerbehandlung

Häufig ist eine vermeintliche Störung oder Fehlfunktion durch einen Bedienungsfehler bedingt. Wenn das Gerät nicht richtig arbeitet, gehen Sie zunächst die unten stehenden Punkte durch. Manchmal könnte die Störung von einem anderen Gerät verursacht werden. Überprüfen Sie die anderen verwendeten Geräte und elektrischen Zusatzgeräte. Wenn Sie das Problem auch nach Prüfung der folgenden Punkte nicht beheben können, wenden Sie sich für Reparaturen an die nächste Pioneer-Kundendienststelle oder Ihren Händler.

- Wenn das Gerät aufgrund externer Einwirkungen wie statischer Elektrizität nicht richtig funktioniert, ziehen Sie den Stecker aus der Steckdose und stecken Sie ihn wieder ein, um den normalen Betrieb fortzusetzen.

Problem	Abhilfe
Das Gerät schaltet sich nicht ein.	<ul style="list-style-type: none"> • Ziehen Sie den Netzstecker heraus und stecken Sie ihn wieder ein. • Achten Sie darauf, dass keine blanken Enden von Lautsprecherkabeln die Geräterückwand berühren. Dadurch könnte sich der Verstärker automatisch abschalten. • Wenn Sie das Gerät mit der Fernbedienung einschalten möchten, stellen Sie sicher, dass die Taste POWER auf der Vorderseite eingeschaltet ist. • Wenn sich das Gerät automatisch abschaltet, bringen Sie es zur Reparatur zur nächsten Pioneer-Kundendienststelle oder zu Ihrem Händler.
Bei Auswahl einer Funktion erfolgt keine Tonausgabe.	<ul style="list-style-type: none"> • Vergewissern Sie sich, dass das Gerät korrekt angeschlossen wurde (lesen Sie hierzu <i>Anschlüsse</i> auf Seite 7). • Drücken Sie MUTE auf der Fernbedienung, um die Stummschaltung auszuschalten.
Rauschen während der Kassettenwiedergabe.	<ul style="list-style-type: none"> • Stellen Sie den Kassettenrecorder weiter entfernt vom Verstärker auf, bis das Rauschen aufhört.
Der Plattenspieler gibt rauschenden und verzerrten oder nur leisen Ton aus.	<ul style="list-style-type: none"> • Stellen Sie sicher, dass der MM/MC-Schalter auf der Rückseite des Verstärkers (beim PHONO-Eingang) sich in der für Ihren Plattenspieler geeigneten Stellung befindet.
Die Fernbedienung lässt sich nicht bedienen.	<ul style="list-style-type: none"> • Erneuern Sie die Batterien (lesen Sie hierzu Seite 6). • Halten Sie sie im Abstand von bis zu 7 m und innerhalb 30° zu ihrem Sensor auf der Vorderseite (lesen Sie hierzu Seite 11). • Entfernen Sie Hindernisse, oder bedienen Sie sie aus einer anderen Position. • Vermeiden Sie direkten Lichteinfall auf den Sensor an der Vorderseite.
Das Display ist zu dunkel oder leuchtet nicht.	<ul style="list-style-type: none"> • Drücken Sie mehrfach DIMMER auf der Fernbedienung, um zum Ausgangszustand zurückzuschalten.

Technische Daten

Verstärkereinheit

Die Angaben zur Leistungsausgabe beziehen sich auf eine Stromversorgung von 230 V.

- **Kontinuierliche Leistungsausgabe (beide Kanäle laufen auf 20 Hz bis 20 kHz)****

THD 0,2 %, 4 Ω 70 W + 70 W

THD 0,2 %, 8 Ω 55 W + 55 W

- **DIN Kontinuierliche Leistungsausgabe (beide Kanäle laufen auf 1 kHz)**

THD 0,7 %, 4 Ω 73 W + 73 W

THD 0,7 %, 8 Ω 53 W + 53 W

- **Gesamtklirrfaktor****

20 Hz bis 20 kHz, 25 W, 8 Ω 0,05 %*

* Messung bei eingeschalteter DIRECT-Taste.

** Messung mit dem Audio-Spektrum-Analysator

Audioeinheit

- **Eingabe (Empfindlichkeit/Impedanz)**

CD, TAPE, TUNER, AUX 200 mV/47 kΩ

PHONO (MM) 2,8 mV/47 kΩ

PHONO (MC) 0,2 mV/100 Ω

- **Frequenzgang**

CD, TAPE, TUNER, AUX, USB

. 5 Hz bis 100 kHz ± 3 dB

PHONO (MM) 20 Hz bis 20 kHz $\pm 0,2$ dB

PHONO (MC) 20 Hz bis 20 kHz $\pm 0,3$ dB

- **PHONO (MM)-Übersteuerungspegel**

1 kHz, THD 0,2 % 200 mV

- **PHONO (MC)-Übersteuerungspegel**

1 kHz, THD 0,2 % 20 mV

- **Ausgabe (Pegel/Impedanz)**

TAPE REC 200 mV/1 kΩ

- **Tonsteuerung**

Bässe ± 10 dB (100 Hz)

Höhen ± 10 dB (10 kHz)

- **Signalrauschabstand**

CD, TAPE, TUNER, AUX (200 mV-Eingabe)

. 103 dB

PHONO (MM, 2,8 mV-Eingabe) 80 dB

PHONO (MC, 0,2 mV-Eingabe) 70 dB

- **Signalrauschabstand**

- (DIN, kontinuierliche Leistung/50 mW)

CD, TAPE, TUNER, AUX 91 dB/65 dB

PHONO (MM, 5 mV-Eingabe) 68 dB/60 dB

PHONO (MC, 0,2 mV-Eingabe) 62 dB/57 dB

Verschiedenes

Stromversorgung AC 220 – 230 V, 50 / 60 Hz

Leistungsaufnahme 200 W

In Bereitschaft 0,6 W

Abmessungen

. 420 mm (B) x 113 mm (H) x 369 mm (T)

Gewicht (ohne Verpackung) 11,5 kg

Zubehör

Fernbedienung 1

Lithiumbatterie (CR2025) 1

Netzkabel 1

Garantiekarte 1

Bedienungsanleitung



Hinweis

- Technische Daten und das Design können sich aufgrund von Verbesserungen ohne Ankündigung ändern.

Reinigung des Geräts

- Verwenden Sie ein trockenes Poliertuch, um Staub und Schmutz abzuwischen.
- Bei starker Verschmutzung wischen Sie das Gehäuse mit einem weichen, in ein fünf- oder sechsfach mit Wasser verdünntes, neutrales Reinigungsmittel getauchten und gründlich ausgewringenen Tuch ab. Wischen Sie anschließend mit einem trockenen Tuch nach. Verwenden Sie keine Möbelpolitur und keinen Haushaltsreiniger.
- Auf keinen Fall dürfen Verdüner, Benzin, Insektensprays oder andere Chemikalien mit dem Gerät in Kontakt kommen oder in der Nähe des Geräts verwendet werden, da hierdurch die Oberfläche korrodiert.

Veröffentlicht von Pioneer Corporation.

Urheberrechtlich geschützt © 2006 Pioneer Corporation.

Alle Rechte vorbehalten.

Plaats: Achterkant van apparaat

BELANGRIJK



De lichtflash met pijlpuntssymbool in een gelijkzijdige driehoek is bedoeld om de aandacht van de gebruikers te trekken op een niet geïsoleerde "gevaarlijke spanning" in het toestel, welke voldoende kan zijn om bij aanraking een elektrische shock te veroorzaken.

CAUTION

RISK OF ELECTRIC SHOCK
DO NOT OPEN



WAARSCHUWING:
OM HET GEVAAR VOOR EEN ELEKTRISCHE SHOCK TE VOORKOMEN, DEKSEL (OF RUG) NIET VERWIJDEREN. AAN DE BINNENZIJDE BEVINDEN ZICH GEEN ELEMENTEN DIE DOOR DE GEBRUIKER KUNNEN BEDIEND WORDEN. ENKEL DOOR GEKWALIFICEERD PERSONEEL TE BEDIENEN.

Het uitroepteken in een gelijkzijdige driehoek is bedoeld om de aandacht van de gebruiker te trekken op de aanwezigheid van belangrijke bedienings- en onderhoudsinstructies in de handleiding bij dit toestel.

D3-4-2-1-1_Du

WAARSCHUWING

Dit apparaat is niet waterdicht. Om brand of een elektrische schok te voorkomen, mag u geen voorwerp dat vloeistof bevat in de buurt van het apparaat zetten (bijvoorbeeld een bloemenvaas) of het apparaat op andere wijze blootstellen aan waterdruppels, opspattend water, regen of vocht.

D3-4-2-1-3_A_Du

WAARSCHUWING

Om brand te voorkomen, mag u geen open vuur (zoals een brandende kaars) op de apparatuur zetten.

D3-4-2-1-7a_A_Du

Gebruiksomgeving

Temperatuur en vochtigheidsgraad op de plaats van gebruik:

+5 °C tot +35 °C, minder dan 85 % RH
(ventilatieopeningen niet afgedekt)

Zet het apparaat niet op een slecht geventileerde plaats en stel het apparaat ook niet bloot aan hoge vochtigheid of direct zonlicht (of sterke kunstmatige verlichting).

D3-4-2-1-7c_A_Du

WAARSCHUWING

Lees zorgvuldig de volgende informatie voordat u de stekker de eerste maal in het stopcontact steekt.

De bedrijfsspanning van het apparaat verschilt afhankelijk van het land waar het apparaat wordt verkocht. Zorg dat de netspanning in het land waar het apparaat wordt gebruikt overeenkomt met de bedrijfsspanning (bijv. 230 V of 120 V) aangegeven op de achterkant van het apparaat.

D3-4-2-1-4_A_Du

Dit product voldoet aan de laagspanningsrichtlijn (73/23/EEG, gewijzigd bij 93/68/EEG), EMC-richtlijnen (89/336/EEG, gewijzigd bij 92/31/EEG en 93/68/EEG).

D3-4-2-1-9a_Du

Dit apparaat is bestemd voor normaal huishoudelijk gebruik. Indien het apparaat voor andere doeleinden of op andere plaatsen wordt gebruikt (bijvoorbeeld langdurig gebruik in een restaurant voor zakelijke doeleinden, of gebruik in een auto of boot) en als gevolg hiervan defect zou raken, zullen de reparaties in rekening gebracht worden, ook als het apparaat nog in de garantieperiode is.

K041_Du

BELANGRIJKE INFORMATIE BETREFFENDE DE VENTILATIE

Let er bij het installeren van het apparaat op dat er voldoende vrije ruimte rondom het apparaat is om een goede doorstroming van lucht te waarborgen (tenminste 60 cm boven, 10 cm achter en 30 cm aan de zijkanten van het apparaat).

WAARSCHUWING

De gleuven en openingen in de behuizing van het apparaat zijn aangebracht voor de ventilatie, zodat een betrouwbare werking van het apparaat wordt verkregen en oververhitting wordt voorkomen. Om brand te voorkomen, moet u ervoor zorgen dat deze openingen nooit geblokkeerd worden of dat ze afgedekt worden door voorwerpen (kranten, tafelkleed, gordijn e.d.) of door gebruik van het apparaat op een dik tapijt of een bed.

D3-4-2-1-7b_A_Du

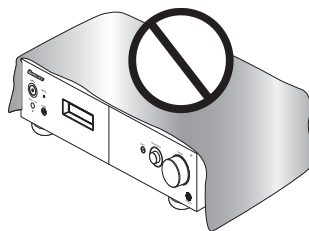

Als de netstekker van dit apparaat niet geschikt is voor het stopcontact dat u wilt gebruiken, moet u de stekker verwijderen en een geschikte stekker aanbrengen. Laat het vervangen en aanbrengen van een nieuwe netstekker over aan vakkundig onderhoudspersoneel. Als de verwijderde stekker per ongeluk in een stopcontact zou worden gestoken, kan dit resulteren in een ernstige elektrische schok. Zorg er daarom voor dat de oude stekker na het verwijderen op de juiste wijze wordt weggegooid.

Haal de stekker van het netsnoer uit het stopcontact wanneer u het apparaat geruime tijd niet denkt te gebruiken (bijv. wanneer u op vakantie gaat).

D3-4-2-2-1a_A_Du

LET OP

De POWER schakelaar van dit apparaat koppelt het apparaat niet volledig los van het lichtnet. Aangezien er na het uitschakelen van het apparaat nog een kleine hoeveelheid stroom blijft lopen, moet u de stekker uit het stopcontact halen om het apparaat volledig van het lichtnet los te koppelen. Plaats het apparaat zodanig dat de stekker in een noodgeval gemakkelijk uit het stopcontact kan worden gehaald. Om brand te voorkomen, moet u de stekker uit het stopcontact halen wanneer u het apparaat langere tijd niet denkt te gebruiken (bijv. wanneer u op vakantie gaat).

D3-4-2-2a_A_Du

WAARSCHUWING NETSNOER

Pak het netsnoer beet bij de stekker. Trek de stekker er niet uit door aan het snoer te trekken en trek nooit aan het netsnoer met natte handen aangezien dit kortsluiting of een elektrische schok tot gevolg kan hebben. Plaats geen toestel, meubelstuk o.i.d. op het netsnoer, en klem het niet vast. Maak er nooit een knoop in en verbind het evenmin met andere snoeren. De netsnoeren dienen zo te worden geleid dat er niet per ongeluk iemand op gaat staan. Een beschadigd netsnoer kan brand of een elektrische schok veroorzaken. Controleer het netsnoer af en toe. Wanneer u de indruk krijgt dat het beschadigd is, dient u bij uw dichtstbijzijnde erkende PIONEER onderhoudscentrum of uw dealer een nieuw snoer te kopen.

S002_Du



Deponeer dit product niet bij het gewone huishoudelijk afval wanneer u het wilt verwijderen. Er bestaat een speciaal wettelijk voorgeschreven verzamelstelsel voor de juiste behandeling, het opnieuw bruikbaar maken en de recycling van gebruikte elektronische producten.

In de 25 lidstaten van de EU, Zwitserland en Noorwegen kunnen particulieren hun gebruikte elektronische producten gratis bij de daarvoor bestemde verzamelplaatsen of een verkooppunt (indien u aldaar een gelijkwaardig nieuw product koopt) inleveren.

Indien u zich in een ander dan bovengenoemd land bevindt kunt u contact opnemen met de plaatselijke overheid voor informatie over de juiste verwijdering van het product.

Zodoende zorgt u ervoor dat het verwijderde product op de juiste wijze wordt behandeld, opnieuw bruikbaar wordt gemaakt, gerecycled en het niet schadelijk is voor de gezondheid en het milieu.

K058_Du

Bij dit product zijn batterijen geleverd. Wanneer deze leeg zijn, moet u ze niet weggooien maar inleveren als KCA.



D3-4-2-4-2_Du

Bedankt voor de aanschaf van dit Pioneer product.

Lees a.u.b. deze gebruiksinstructies door om u ervan te verzekeren dat u de werking van uw model volledig begrijpt. Bewaar deze handleiding zorgvuldig ter referentie na hem te hebben doorgelezen.

Inhoud

01 Voordat u begint

Kenmerken	5
De inhoud van de verpakking controleren	5
De batterijen plaatsen	6
De versterker installeren	6

02 Aansluitingen

De kabels aansluiten	7
Audioapparatuur aansluiten	7
De luidsprekers aansluiten	8
De stekker in het stopcontact steken	9

03 Functies en displays

Voorpaneel	10
Afstandsbediening	11
Gebruik van de afstandsbediening	11
Display	11

04 Luisteren naar uw systeem

Direct luisteren gebruiken	12
De Sound Retriever gebruiken	12
De balans- en toonregeling gebruiken	12
Overige bronnen weergeven	12
Een audioopname maken	13

05 Overige aansluitingen

De USB-aansluiting gebruiken	14
Een aanvullende versterker aansluiten	15
Overige Pioneer-apparatuur bedienen met behulp van de sensor van deze eenheid	16

06 Bijkomende informatie

Problemen oplossen	17
Specificaties	18
Reiniging van het toestel	18

Hoofdstuk 1:

Voordat u begint

Kenmerken

- **Stroomvoorzieningscircuit met een snelle response**

Het superieure stroomvoorzieningscircuit dat wordt gebruikt door deze eenheid verzorgt een buitengewoon vergrootte response door gebruik te maken van een 'no feedback' schakelsysteem, toroïde transformator en parallelle hoofdcondensatoren met een lage impedantie, die gewoonlijk worden gebruikt in professionele audiomonitortoeepassingen.

- **Twin-mono symmetrische constructie**

Deze versterker verwezenlijkt een nieuwe innovatie in de wereld van de stereobeeldvorming, dankzij een volledig onafhankelijke constructie van de linker en rechter vermogenversterkingseenheden en dubbele transformatoren.

- **Directe constructie**

Naast het verbeterde symmetrische ontwerp, zijn de signaalpaden van ieder blok ontworpen om de kortst mogelijke weg te leveren om zo de achteruitgang van de signaalhelderheid tot een minimum te beperken.

- **Lineair breedbereikcircuit**

Dankzij dit gepatenteerde feedbackcircuit wordt een uitvoersignaal naar de luidsprekers verzonden met een lage impedantie en een vlakke, egale response, verspreid over het breedst mogelijke frequentiebereik.

- **Sound Retriever**

De analoge Sound Retriever functie maakt gebruik van een nieuwe technologie die de negatieve effecten van de compressie van audiobestanden verhelpt door de bandbreedte ervan te herstellen en de vervormingen te verzachten die over zijn gebleven na het compressieproces, wat resulteert in een breder geluidsspectrum.

- **USB-interface**

De USB-interface stelt u in staat om te luisteren naar tweekanaals audio van een PC die is aangesloten op deze versterker.

- **Geoptimaliseerd voor wereldwijde standaarden**

In samenwerking met de eersteklas studietechnici van AIR Studios is deze versterker door de AIR Studios gecertificeerd:



De inhoud van de verpakking controleren

Verzeker u ervan dat de volgende accessoires zijn meegeleverd in de doos als u deze opent.

- Afstandsbediening
- Lithiumbatterij (CR2025)
- Netsnoer
- Gebruiksaanwijzing
- Garantiebewijs

De batterijen plaatsen

Plaats de lithiumbatterij (CR2025) in de afstandsbediening zoals hieronder wordt aangegeven. De batterij die wordt meegeleverd bij deze eenheid dient te worden geplaatst in de batterijhouder (zie stap 3 hieronder). Vervang de batterij op dezelfde wijze door een andere indien u een afname van het bereik opmerkt.

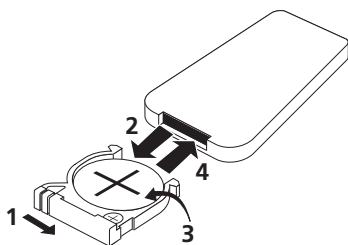

1 Druk op het ontgrendelingslipje aan de rechterkant om de batterijhouder te openen.

2 Trek de batterijhouder naar buiten.

3 Verwijder de batterij uit de behuizing.

Verwijder indien u dit voor het eerst doet het beschermfolie van de meegeleverde batterij, alvorens hem opnieuw te plaatsen.

4 Plaats een nieuwe batterij in de houder.

Verzekert u ervan dat de ⊕ kant van de batterij naar boven is gericht als u hem in de aangewezen ruimte plaatst.



Let op

Houd rekening met het volgende bij het gebruik van lithiumbatterijen:

- Er bestaat explosiegevaar indien de batterij op onjuiste wijze wordt vervangen. Verzekert u ervan dat de batterij enkel wordt vervangen door hetzelfde of een gelijkwaardig type dat door de fabrikant wordt aangeraden.
- Werp gebruikte batterijen direct weg na de vervanging te hebben afgerond. Houd ze uit de buurt van kinderen.

- Neem direct contact op met een dokter bij inslikking.
- Lithiumbatterijen kunnen tot chemische of vuurgerelateerde brandwonden leiden indien ze onjuist worden gebruikt. Haal ze niet uit elkaar, verwarm ze niet boven de 100 °C en verbrandt ze ook niet.
- Verwijder de batterij als de eenheid gedurende één maand of langer niet zal worden gebruikt.
- Bij het wegruimen van gebruikte batterijen gelieve men rekening te houden met de in eigen land of streek van toepassing zijnde milieuwetten en andere openbare reglementeringen.
- Gebruik of bewaar batterijen niet in direct zonlicht of op een hete plaats, zoals in de auto of bij een kachel. Hierdoor kunnen batterijen gaan lekken, oververhit raken, exploderen of in brand vliegen. Bovendien reduceert dit de levensduur of prestatie van de batterijen.

De versterker installeren

- Installeer dit toestel op een vlak en stabiel oppervlak.

Installeer het niet op de volgende plaatsen:

- op een kleuren-TV (kan beeldvervalsing veroorzaken)
- dicht bij een cassettedeck (of een ander apparaat dat een magnetisch veld opwekt). Dit kan storingen in het geluid veroorzaken.
- in direct zonlicht
- een vochtige of natte omgeving
- een zeer warme of koude omgeving
- op plaatsen die onderhevig zijn aan trilling of andere bewegingen
- op zeer stoffige plaatsen
- op plaatsen waar hete dampen of olie aanwezig zijn (bv. in de keuken)

Hoofdstuk 2: Aansluitingen

De kabels aansluiten

Zorg ervoor dat de kabels niet over het apparaat heen liggen (zoals aangegeven in de afbeelding). Anders produceert het magnetische veld van de transformatoren in het apparaat een brom in de luidsprekers.

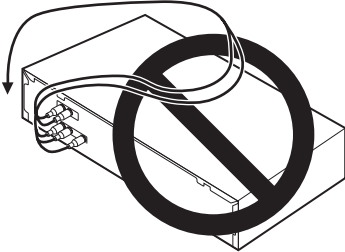

Belangrijk

- Voordat u aansluitingen maakt of wijzigt, moet u dit toestel uitschakelen en de stekker van het netsnoer uit het stopcontact trekken.

Audioapparatuur aansluiten

Het benodigde aantal en type aansluitingen is afhankelijk van het soort apparaat dat u wenst aan te sluiten. Volg de stappen hieronder om een CD-speler, cassetterecorder, platenspeler of overige audioapparatuur aan te sluiten.

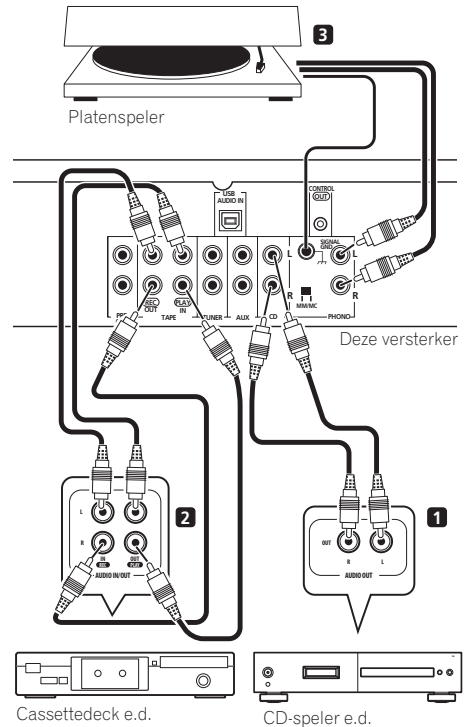

- Sluit de analoge audiouitgangen van uw CD-speler (of andere component) aan op de CD-ingangen van deze versterker.

Maak gebruik van een stereo RCA-tulpstekkerkabel zoals wordt aangeduid.

- Sluit overige apparatuur (zoals een iPod¹-dock of draagbare audiospeler) op dezelfde wijze aan op de **AUX** en **TUNER** aansluitingen.

2 Sluit de analoge audiuitgangen van uw cassettedeck (of andere opnameapparatuur) aan op de TAPE-ingangen (IN) van deze versterker. Sluit vervolgens de audioingangen van het cassettedeck aan op de TAPE-uitgangen (OUT) van deze versterker.

Dit stelt u in staat om opnames te maken van de apparatuur die is aangesloten op deze versterker. Maak gebruik van een stereo RCA-tulpstekkerkabel zoals wordt aangeduid.

3 Enkel voor platenspelers: Sluit de audiuitgangen van uw platenspeler aan op de PHONO-ingangen van deze versterker.

- Als uw platenspeler is voorzien van een aardingsdraad, dient u dit vast te maken aan de ground-aansluiting van deze versterker.
- Als uw platenspeler is voorzien van lijnvermogen-uitgangen (bijvoorbeeld een ingebouwde phono-voorversterker) dient u hem in plaats daarvan aan te sluiten op de **AUX**-ingangen.
- Verzeker u ervan dat de **MM/MC**-schakelaar zich in de juiste stand bevindt. Als het geluid van de platenspeler te luid of vervormd wordt weergegeven, of juist te zacht is, kunt u proberen om deze instelling te veranderen.

De luidsprekers aansluiten

Verzeker u ervan dat u de luidspreker links op de linkeraansluiting en de luidspreker rechts op de rechteraansluiting aansluit. De positieve en negatieve (+/-) aansluitingen op de versterker moeten overeenkomen met die van de luidsprekers. U kunt luidsprekers gebruiken met een nominale impedantie van 4 Ω t/m 16 Ω .

Verzeker u ervan dat alle aansluitingen zijn afgerond alvorens het apparaat aan te sluiten op het lichtnet.

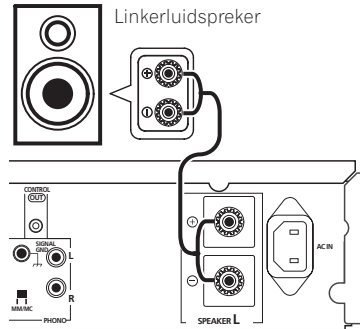

- Sluit de luidsprekers aan op de luidsprekeraansluitingen zoals hierboven wordt aangeduid.

Het aansluitschema voor de linkerluidspreker wordt aangegeven. Sluit de rechterluidspreker op dezelfde wijze aan. Hiervoor kan zowel een gewoon soort draad worden gebruikt als een banaanstekker (zie hieronder).

Aansluiting met gewoon draad

Verzeker u ervan dat de luidsprekerkabel die u wenst te gebruiken juist is voorbereid, waarbij ongeveer 10 mm van het isolatiemateriaal dient te worden verwijderd van de uiteinden, en vervolgens in elkaar dienen te worden gedraaid (fig. A).

Draai de aansluiting een aantal maal los totdat er voldoende ruimte overblijft om het ontblootte draad vast te maken (fig. B). Maak de aansluiting weer stevig vast zodra het draad zich op de juiste plek bevindt om hem zodoende vast te klemmen (fig. C).

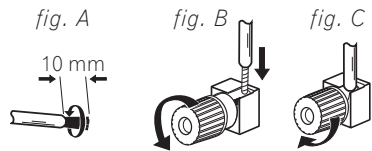

Opmerking

¹ iPod is een geregistreerd handelsmerk van Apple Computer, Inc. in de V.S. en andere landen.



Belangrijk

- Raadpleeg de handleiding die u heeft ontvangen bij uw luidsprekers voor details over de manier waarop het andere uiteinde van de kabels dient te worden aangesloten op uw luidsprekers.



Let op

- Op deze luidsprekeraansluitingen staat een **GEVAARLIJKE spanning**. Om een elektrische schok te voorkomen bij het aansluiten en losmaken van de luidsprekerkabels, moet u de stekker uit het stopcontact halen voordat u niet geïsoleerde onderdelen aanraakt.
- Zorg ervoor dat geen ontbloot luidsprekerdraad in aanraking komt met het achterpaneel, omdat dit de versterker automatisch kan uitschakelen.

De stekker in het stopcontact steken

Verzekert u ervan dat alle aansluitingen zijn afgerond alvorens het apparaat aan te sluiten op het lichtnet.

- **Sluit het netsnoer aan op de AC IN aansluiting op het achterpaneel van de versterker en stop de stekker vervolgens in een stopcontact.**

Hoofdstuk 3:

Functies en displays

Voorpaneel

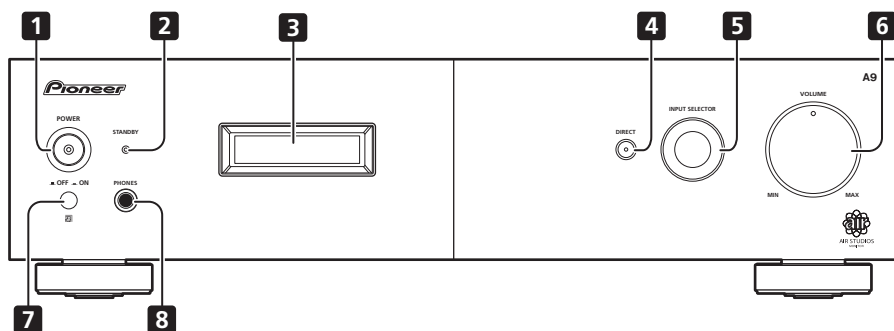

1 **POWER** ■ OFF _ ON

2 **STANDBY**-indicator

3 **Weergave van tekens** (pagina 11)

4 **DIRECT**

Druk hierop om de Direct luisteren functie in of uit te schakelen (pagina 12).

5 **INPUT SELECTOR**-knop

Selecteert een invoerbron.

6 **VOLUME**

7 **Afstandsbedieningssensor**

8 **PHONES**-aansluiting

Voor het aansluiten van een hoofdtelefoon (wanneer er één is aangesloten wordt er geen geluid weergegeven via de luidsprekers).

Afstandsbediening

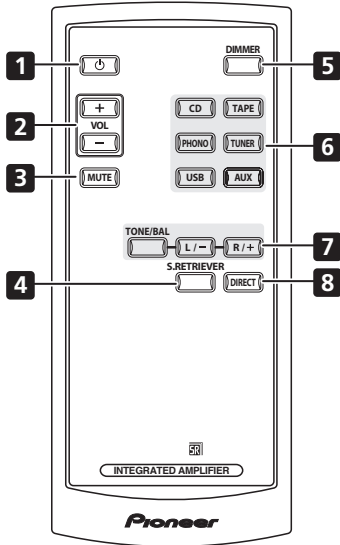

1

Voor het kiezen tussen stand-by en het inschakelen van de versterker.

2 **VOL +/-**

Gebruik deze knop om het volume te regelen.

3 **MUTE**

Mute/unmute van het geluid.

4 **S. RETRIEVER**

Druk hierop om de Sound Retriever in/uit te schakelen (pagina 12).

5 **DIMMER**

Dimt of maakt de display helderder (of schakelt de backlight uit).

6 **Ingangselectietoetsen**

Indrukken om een input te selecteren. Voor het selecteren van het component dat is aangesloten op de overeenkomstige aansluiting op het achterpaneel.

7 **TONE/BAL-bedieningselementen**

Voor het aanpassen van de toon en balans (pagina 12).

8 **DIRECT**

Druk hierop om Direct luisteren te activeren (pagina 12).

Gebruik van de afstandsbediening

Houd tijdens het gebruik van de afstandsbediening rekening met het volgende:

- Zorg ervoor dat zich geen obstakels tussen de afstandsbediening en de sensor op de versterker bevinden.
- De afstandsbediening heeft een bereik van ongeveer 7 m bij een hoek van ongeveer 30° vanaf de afstandsbedieningssensor.
- De afstandsbediening werkt mogelijk niet goed als sterk zonlicht of TL-licht op de afstandsbedieningssensor valt.
- De afstandsbedieningen van verschillende apparaten kunnen elkaar storen. Het gebruik van afstandsbedieningen voor andere apparatuur vlakbij dit apparaat moet worden vermeden.
- Vervang de batterijen wanneer het bereik van de afstandsbediening begint af te nemen.

Display

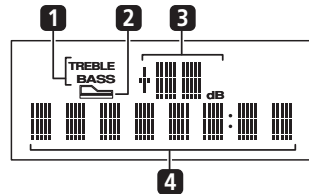

1 **Toonbeheersingindicatoren**

TREBLE – Licht op als de hoge tonen worden aangepast.

BASS – Licht op als de lage tonen worden aangepast.

2 **Sound Retriever indicator**

Licht op als de Sound Retriever functie wordt ingeschakeld.

3 **Hoofdvolumeregeling**

4 **Weergave van tekens**

Toont verschillende systeem-informatie.

Hoofdstuk 4:

Luisteren naar uw systeem

Direct luisteren gebruiken

Gebruik de Direct luisteren functie om de meest waarheidsgetrouwe weergave van een bron te verkrijgen. Alle onnodige signaalverwerkingsfuncties¹ worden omzeild waardoor enkel het pure geluid van de bron overblijft.

- Druk op **DIRECT** terwijl u naar een bron luistert om de Direct luisteren functie in of uit te schakelen.

De Sound Retriever gebruiken

Wanneer audiogegevens tijdens een compressiebewerking worden verwijderd, vertoont de kwaliteit van het geluid een ongelijkmatig geluidsbeeld. De analoge Sound Retriever functie maakt gebruik van een nieuwe technologie die de negatieve effecten van de compressie van tweekanaals-audiobestanden verhelpt door de bandbreedte ervan te herstellen en de vervormingen te verzachten die over zijn gebleven na het compressieproces, wat resulteert in een breder geluidsspectrum.

- Druk op **S. RETRIEVER** om de sound retriever in of uit te schakelen.

De  indicator in de display op het voorpaneel licht op om aan te duiden dat Sound Retriever is ingeschakeld.

De balans- en toonregeling gebruiken

Afhankelijk van het geluid waar u naar luistert, kan het wenselijk zijn om de bass, treble of links/rechts balans aan te passen met behulp van de afstandsbediening.

- 1 Druk op **TONE/BAL** om de gewenste optie te selecteren en gebruik vervolgens de **L/-** en **R/+** toetsen om de optie aan te passen.

- **BASS** – Pas de hoeveelheid bass aan vanaf -10 t/m +10.
- **TRE** – Pas de hoeveelheid treble aan vanaf -10 t/m +10.
- **BAL** – Pas de hoeveelheid links/rechts balans aan naar wens. **FLAT** duidt op een gecentreerde balans.

U dient ongeveer vijf seconden te wachten alvorens de aanpassingen automatisch worden toegepast. De **BASS** en **TREBLE** indicators lichten op in het voorpaneel zodra de gerelateerde toonbediening wordt geactiveerd.

- Om terug te keren naar de vlakke instelling (toonbediening uit) drukt u tegelijkertijd op **L/-** en **R/+**.

Overige bronnen weergeven

- 1 Schakel de stroom van de weergaveapparatuur uit.
- 2 Schakel de stroom van de versterker in.
- 3 Selecteer de bron die u wenst weer te geven.

Gebruik vervolgens de invoerselectietoetsen (of **INPUT SELECTOR** knop).

- 4 Start de weergave van het apparaat dat u heeft geselecteerd in stap 1.

Opmerking

¹ De Sound Retriever, balans en toonbedieningen worden uitgeschakeld en het display op het voorpaneel schakelt uit.

Een audioopname maken

U kunt audio opnemen dat afkomstig is van iedere willekeurige bron die is aangesloten op de versterker.

1 Selecteer de bron waar u van wenst op te nemen.

Gebruik vervolgens de invoerselectietoetsen (**INPUT SELECTOR**).

2 Bereid de bron voor waar u van wenst op te nemen.

Stem af op de radiozender, plaats de CD, configureer de platenspeler, enz.

3 Bereid de recorder voor.

Plaats een lege cassette, MD, enz. in de opnameapparatuur en stel de opnameniveaus in.¹

Raadpleeg de handleiding die u heeft ontvangen bij uw recorder als u niet precies weet hoe u dit moet doen.

4 Start de opname en start daarna de weergave van de bronapparatuur.

Opmerking

¹ De volume, balans en toonbedieningen hebben geen effect op het opnamesignaal.

Hoofdstuk 5:

Overige aansluitingen

De USB-aansluiting gebruiken

Het is mogelijk om te luisteren naar tweekanaals audio dat afkomstig is van uw computer door deze aan te sluiten op de USB-aansluiting aan de achterkant van de versterker. Afhankelijk van het model van uw computer en de geïnstalleerde software kunt u luisteren naar de stereoaudiobron via de luidsprekers die u heeft aangesloten op deze versterker.¹

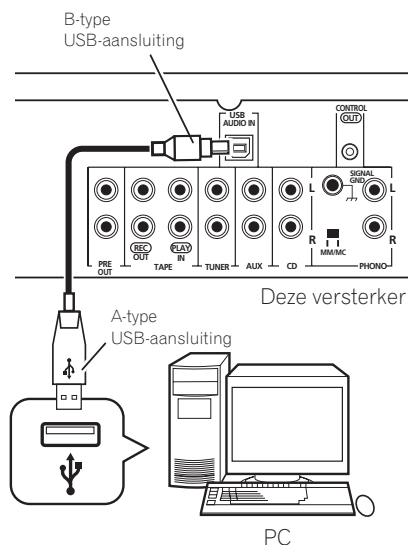

1 Sluit de USB-aansluiting van uw computer aan op de USB-aansluiting op het achterpaneel van deze versterker.

2 Schakel zowel uw computer als de versterker in.

3 Als u de aansluiting voor het eerst maakt dient u te wachten totdat de installatie van de USB-driver is afgerond.

De installatie vergt mogelijk een minuut of twee. Ontkoppel de USB-kabel niet alvorens het berichtvenster verschenen is dat aangeeft dat de USB-installatie is afgerond. Merk op dat sommige oudere besturingssystemen mogelijk een disk vereisen voor het installatieproces.²

4 Druk op USB om de USB-invoer te selecteren.

U kunt ook de **INPUT SELECTOR**-knop op het voorpaneel gebruiken.

5 Configureer uw computer verder voor gebruik van de USB-interface als audiuitvoerbron.

Verzeker u ervan dat de juiste luidsprekerinstelling is geselecteerd binnen de audiosoftware die u gebruikt. Raadpleeg de handleiding van uw software om deze instelling aan te passen.

Opmerking

¹ De Windows® XP, Windows® 2000, Windows® Millennium Editie en Windows® 98 Tweede Editie besturingssystemen zijn compatibel bevonden, maar afhankelijk van uw computerconfiguratie is het mogelijk dat uw specifieke systeem desondanks niet compatibel is.

- Verzeker u ervan dat uw USB-kabel is voorzien van een A-type stekker (voor uw PC) en een 4-pins B-type stekker (voor de versterker).

- De USB-specificatie is versie 1.1 compatibel en de USB Audio Class specificatie is 1.0 compatibel.

- De computerwaarschuwingsgeluiden zijn ook hoorbaar via de luidsprekers als u deze niet specifiek uitzet via het bedieningspaneel van uw computer.

- De audio die afkomstig is van de USB-verbinding kan niet worden weergegeven via de digitale uitgangen van dit apparaat.

- Merk op dat het gebruik van hubs of verlengkabels kan leiden tot problemen.

² Als uw PC het apparaat niet herkent kunt u proberen om de USB-kabel opnieuw aan te sluiten. Als hij deze keer ook niet wordt herkend dient u uw computer opnieuw op te starten.

6 Voer het volume op van uw computer en deze versterker.

Het is een goed idee om te beginnen met een vrij laag volume op de versterker en het vervolgens, indien nodig, op te voeren na dat u het uitvoerniveau heeft kunnen vaststellen.

7 Start de weergave van een bron op uw computer.



Belangrijk

Als u alle voorgaande stappen heeft gevolgd, en desondanks geen geluid hoort, kunt u het volgende proberen:

- Schakel de versterker uit en vervolgens weer aan.
- Selecteer een andere invoerbron (zoals **CD** of **TAPE**), en schakel vervolgens weer terug naar **USB**.



Let op

- Verzeker u ervan dat u de computer niet uitschakelt of de USB kabel ontkoppelt tijdens de weergave.
- Om te voorkomen dat er ruis wordt weergegeven dient u geen gebruik te maken van andere software op uw computer tijdens de weergave.
- Pioneer is niet verantwoordelijk voor schade aan uw computersysteem, software crashes of problemen, en overige computerproblemen die voortkomen uit deze configuratie.

Microsoft®, Windows® XP, Windows® 2000, Windows® Millennium Editie, Windows® 98 en Windows NT® zijn handelsmerken of geregistreerde handelsmerken van Microsoft Corporation in de Verenigde Staten en/of overige landen.

Een aanvullende versterker aansluiten

Ondanks dat deze versterker meer dan genoeg vermogen heeft voor alle soorten gebruiksdoeleinden binnens huis kan er een aanvullende versterker worden toegevoegd via de voor-uitgangen. Maak de aansluitingen die hieronder worden weergegeven om een versterker aan te sluiten om uw luidsprekers te voeden.

- Voordat u aansluitingen maakt of wijzigt, moet u dit toestel uitschakelen en de stekker van het netsnoer uit het stopcontact trekken.

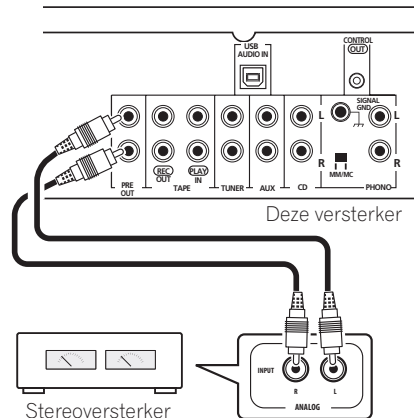

Overige Pioneer-apparatuur bedienen met behulp van de sensor van deze eenheid

Veel Pioneer-apparatuur is voorzien van SR **CONTROL**-aansluitingen die kunnen worden gebruikt om componenten met elkaar te verbinden om ze zo te kunnen bedienen met behulp van de afstandsbedieningssensor van één van hen. Bij gebruik van een afstandsbediening wordt het signaal doorgestuurd naar het juiste apparaat.

- Merk op dat bij gebruik van deze functie *u ervoor moet zorgen dat u ook minimaal één paar analoge audiosteekers heeft aangesloten* op een ander component als aarding.

1 Sluit de CONTROL OUT van deze versterker aan op de CONTROL IN-aansluiting van een ander Pioneer-component.

Maak gebruik van een kabel die is voorzien van een mono mini-plug aan ieder uiteinde.

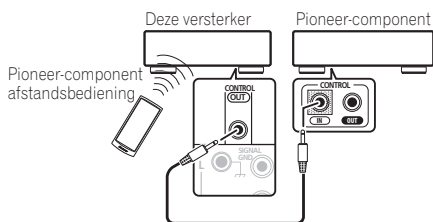

2 Als het Pioneer-component ook is voorzien van een CONTROL OUT-stekker kunt u zoveel aanvullende apparatuur blijven toevoegen aan de keten als u wenst.

Hoofdstuk 6:

Bijkomende informatie

Problemen oplossen

Vaak worden onjuiste handelingen verward met problemen of storingen. Wanneer u denkt dat er iets mis is met dit apparaat, controleer dan eerst de onderstaande punten. Soms kan de storing veroorzaakt worden door een ander component. Controleer daarom ook de andere componenten en elektrische apparatuur die gebruikt wordt. Als u het probleem aan de hand van de gegeven maatregelen niet kunt verhelpen, dient u contact op te nemen met uw dichtstbijzijnde officiële Pioneer-servicecentrum of met uw vakhandelaar om het apparaat te laten repareren.

- Als dit toestel niet naar behoren functioneert vanwege externe effecten zoals statische elektriciteit, trek dan de stekker uit het stopcontact en steek hem weer in om het toestel weer normaal te doen werken.

Probleem	Oplossing
Het apparaat gaat niet aan.	<ul style="list-style-type: none"> • Haal de stekker uit het stopcontact en steek hem weer terug. • Zorg ervoor dat er geen losse eindjes luidsprekerkabel tegen het achterpaneel aankomen. Hierdoor zet de versterker zichzelf automatisch uit. • Als u probeert om het apparaat in te schakelen met behulp van de afstandsbediening, dient u zich ervan te verzekeren dat eerst de POWER-toets op het voorpaneel is ingeschakeld. • Als het apparaat automatisch uitgaat, breng het dan naar het dichtstbijzijnde erkende Pioneer servicepunt of naar uw winkelier voor reparatie.
Er is geen geluid als u een functie selecteert.	<ul style="list-style-type: none"> • Zorg ervoor dat de component goed is aangesloten (zie <i>Aansluitingen</i> op pagina 7). • Druk op MUTE op de afstandsbediening om het uitgezette geluid weer aan te zetten.
Storing tijdens afspelen van een cassette.	<ul style="list-style-type: none"> • Zet de cassetterecorder verder weg van de versterker, totdat de storing verdwijnt.
De platenspeler lijkt ruis weer te geven en het geluid te vervormen, of het volume is laag.	<ul style="list-style-type: none"> • Verzeker u ervan dat de MM/MC-schakelaar op de achterkant van de versterker (naast de PHONO-aansluiting) zich in de juiste positie bevindt voor uw platenspeler.
De afstandsbediening doet het niet.	<ul style="list-style-type: none"> • Vervang de batterij (zie pagina 6). • Blijf binnen 7 m en 30° van de sensor op het voorpaneel (zie pagina 11). • Verwijder het obstakel of ga op een andere plaats zitten of staan. • Zorg dat er geen direct licht valt op de sensor op het voorpaneel.
De display is donker of uitgeschakeld.	<ul style="list-style-type: none"> • Druk herhaaldelijk op DIMMER op de afstandsbediening om terug te keren naar de standaardinstelling.

Specificaties

Versterkergedeelte

Het aangeduide uitgangsvermogen is van toepassing bij gebruik van een stroomvoorziening van 230 V.

- **Continu uitgangsvermogen (beide kanalen bij 20 Hz t/m 20 kHz)****

THD 0,2 %, 4 Ω 70 W + 70 W

THD 0,2 %, 8 Ω 55 W + 55 W

- **DIN continu uitgangsvermogen (beide kanalen bij 1 kHz)**

THD 0,7 %, 4 Ω 73 W + 73 W

THD 0,7 %, 8 Ω 53 W + 53 W

- **Totale harmonische vervorming****

20 Hz t/m 20 kHz, 25 W, 8 Ω 0,05 %*

* Gemeten terwijl de DIRECT-toets is ingeschakeld.

** Gemeten met de Audio Spectrum Analyzer

Audiogedeelte

- **Invoer (gevoeligheid/impedantie)**

CD, TAPE, TUNER, AUX 200 mV/47 k Ω

PHONO (MM) 2,8 mV/47 k Ω

PHONO (MC) 0,2 mV/100 Ω

- **Frequentieresponse**

CD, TAPE, TUNER, AUX, USB

. 5 Hz t/m 100 kHz ± 3 dB

PHONO (MM) 20 Hz t/m 20 kHz $\pm 0,2$ dB

PHONO (MC) 20 Hz t/m 20 kHz $\pm 0,3$ dB

- **PHONO (MM) overbelastingsniveau**

1 kHz, THD 0,2 % 200 mV

- **PHONO (MC) overbelastingsniveau**

1 kHz, THD 0,2 % 20 mV

- **Uitvoer (niveau/impedantie)**

TAPE REC 200 mV/1 k Ω

- **Toonbeheersing**

Bass ± 10 dB (100 Hz)

Treble ± 10 dB (10 kHz)

- **Signal-to-Noise ratio**

CD, TAPE, TUNER, AUX (200 mV invoer)

. 103 dB

PHONO (MM, 2,8 mV invoer) 80 dB

PHONO (MC, 0,2 mV invoer) 70 dB

- **Signal-to-Noise ratio**

- (DIN, continue stroom/50 mW)

CD, TAPE, TUNER, AUX 91 dB/65 dB

PHONO (MM, 5 mV invoer) 68 dB/60 dB

PHONO (MC, 0,2 mV invoer) 62 dB/57 dB

Diversen

Voeding vereiste AC 220 – 230 V, 50 / 60 Hz

Stroomverbruik 200 W

In stand-by 0,6 W

Afmetingen 420 mm (B) x 113 mm (H) x 369 mm (D)

Gewicht (zonder verpakking) 11,5 kg

Accessoires

Afstandsbediening 1

Lithiumbatterij (CR2025) 1

Netsnoer 1

Garantiebewijs 1

Gebruiksaanwijzing



Opmerking

- De technische gegevens en het ontwerp kunnen met het oog op verbeteringen zonder voorafgaande kennisgeving worden gewijzigd.

Reiniging van het toestel

- Gebruik een poetsdoek of een droge doek om stof en vuil van het toestel te vegen.
- Wanneer het buitenoppervlak van het toestel vuil is, veeg het dan schoon met een zachte doek die u in een neutraal reinigingsmiddel, vijf- tot zesmaal verdund in water, heeft gedompeld en goed heeft uitgewrongen. Gebruik geen meubelwas of meubelreinigers.
- Gebruik nooit verdunner, benzine, insectensprays of andere chemische producten op of in de omgeving van dit product, want deze kunnen corrosie op het buitenoppervlak veroorzaken.

Uitgegeven door Pioneer Corporation.
Copyright © 2006 Pioneer Corporation.
Alle rechten voorbehouden.

Posizione dell'etichetta : parte posteriore dell'apparecchio.

IMPORTANTE



Il simbolo del lampo con terminale a forma di freccia situato all'interno di un triangolo equilatero serve ad avvisare l'utilizzatore della presenza di una "tensione pericolosa" non isolata nella struttura del prodotto che potrebbe essere di un'intensità tale da provocare scosse elettriche all'utilizzatore.

CAUTION

RISK OF ELECTRIC SHOCK
DO NOT OPEN



ATTENZIONE:
PER EVITARE IL RISCHIO DI SCOSSE ELETTRICHE, NON RIMUOVERE IL COPERCHIO (O IL RETRO). NON CI SONO PARTI INTERNE LA CUI MANUTENZIONE POSSA ESSERE EFFETTUATA DALL'UTENTE. IN CASO DI NECESSITÀ, RIVOLGERSI ESCLUSIVAMENTE A PERSONALE DI SERVIZIO QUALIFICATO.

Il punto esclamativo in un triangolo equilatero serve ad avvisare l'utilizzatore della presenza di importanti istruzioni di funzionamento e manutenzione riportate nel libretto allegato al prodotto.

D3-4-2-1-1_It

ATTENZIONE

Questo apparecchio non è impermeabile. Per prevenire pericoli di incendi o folgorazioni, non posizionare nelle vicinanze di questo apparecchio contenitori pieni di liquidi (quali vasi da fiori, o simili), e non esporre l'apparecchio a sgoccioli, schizzi, pioggia o umidità.

D3-4-2-1-3_A_It

ATTENZIONE

Per evitare il pericolo di incendi, non posizionare sull'apparecchio dispositivi con fiamme vive (ad esempio una candela accesa, o simili).

D3-4-2-1-7a_A_It

Condizioni ambientali di funzionamento

Gamma ideale della temperatura ed umidità dell'ambiente di funzionamento:

da +5 °C a +35 °C, umidità relativa inferiore all'85 % (fessure di ventilazione non bloccate)

Non installare l'apparecchio in luoghi poco ventilati, o in luoghi esposti ad alte umidità o alla diretta luce del sole (o a sorgenti di luce artificiale molto forti).

D3-4-2-1-7c_A_It

ATTENZIONE

Prima di collegare per la prima volta l'apparecchio alla sorgente di alimentazione leggere attentamente la sezione che segue.

La tensione della sorgente di elettricità differisce da Paese a Paese e da regione a regione. Verificare che la tensione di rete della zona in cui si intende utilizzare l'apparecchio sia quella corretta, come indicato sul pannello posteriore dell'apparecchio stesso (ad es.: 230 V o 120 V).

D3-4-2-1-4_A_It

Questo prodotto è conforme alla direttiva sul basso voltaggio (73/23/CEE emendata 93/68/CEE), direttive EMC 89/336/CEE, emendata 92/31/CEE e 93/68/CEE.

D3-4-2-1-9a_It

Questo prodotto è destinato esclusivamente all'uso domestico. Eventuali disfunzioni dovute ad usi diversi (quali uso prolungato a scopi commerciali, in ristoranti, o uso in auto o su navi) e che richiedono particolari riparazioni, saranno a carico dell'utente, anche se nel corso del periodo di garanzia.

K041_It

AVVERTENZA PER LA VENTILAZIONE

Installare l'apparecchio avendo cura di lasciare un certo spazio all'intorno dello stesso per consentire una adeguata circolazione dell'aria e migliorare la dispersione del calore (almeno 60 cm sulla parte superiore, 10 cm sul retro, e 30 cm su ciascuno dei lati).

ATTENZIONE

L'apparecchio è dotato di un certo numero di fessure e di aperture per la ventilazione, allo scopo di garantire un funzionamento affidabile, e per proteggerlo dal surriscaldamento. Per prevenire possibili pericoli di incendi le aperture non devono mai venire bloccate o coperte con oggetti vari (quali giornali, tovaglie, tende o tendaggi, ecc.), e l'apparecchio non deve essere utilizzato appoggiandolo su tappeti spessi o sul letto.

D3-4-2-1-7b_A_It

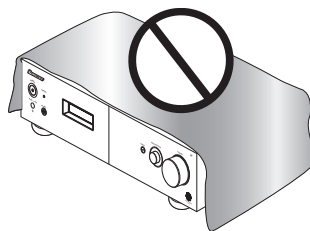

Se la spina del cavo di alimentazione di questo apparecchio non si adatta alla presa di corrente alternata di rete nella quale si intende inserire la spina stessa, questa deve essere sostituita con una adatta allo scopo. La sostituzione della spina del cavo di alimentazione deve essere effettuata solamente da personale di servizio qualificato. Dopo la sostituzione, la vecchia spina, tagliata dal cavo di alimentazione, deve essere adeguatamente eliminata per evitare possibili scosse o folgorazioni dovute all'accidentale inserimento della spina stessa in una presa di corrente sotto tensione.

Se si pensa di non utilizzare l'apparecchio per un relativamente lungo periodo di tempo (ad esempio, durante una vacanza), staccare la spina del cavo di alimentazione dalla presa di corrente alternata di rete.

D3-4-2-2-1a_A_It

AVVERTENZA

L'interruttore principale (POWER) dell'apparecchio non stacca completamente il flusso di corrente elettrica dalla presa di corrente alternata di rete. Dal momento che il cavo di alimentazione costituisce l'unico dispositivo di distacco dell'apparecchio dalla sorgente di alimentazione, il cavo stesso deve essere staccato dalla presa di corrente alternata di rete per sospendere completamente qualsiasi flusso di corrente. Verificare quindi che l'apparecchio sia stato installato in modo da poter procedere con facilità al distacco del cavo di alimentazione dalla presa di corrente, in caso di necessità. Per prevenire pericoli di incendi, inoltre, il cavo di alimentazione deve essere staccato dalla presa di corrente alternata di rete se si pensa di non utilizzare l'apparecchio per periodi di tempo relativamente lunghi (ad esempio, durante una vacanza).

D3-4-2-2-a_A_It

AVVERTIMENTO RIGUARDANTE IL FILO DI ALIMENTAZIONE

Prendete sempre il filo di alimentazione per la spina. Non tiratelo mai agendo per il filo stesso e non toccate mai il filo con le mani bagnate, perché questo potrebbe causare cortocircuiti o scosse elettriche. Non collocate l'unità, oppure dei mobili sopra il filo di alimentazione e controllate che lo stesso non sia premuto. Non annodate mai il filo di alimentazione né collegatelo con altri fili. I fili di alimentazione devono essere collocati in tal modo che non saranno calpestati. Un filo di alimentazione danneggiato potrebbe causare incendi o scosse elettriche. Controllate il filo di alimentazione regolarmente. Quando localizzate un eventuale danno, rivolgetevi al più vicino centro assistenza autorizzato della PIONEER oppure al vostro rivenditore per la sostituzione del filo di alimentazione.

5002_It



Se si vuole eliminare questo prodotto, non gettarlo insieme ai rifiuti domestici. Esiste un sistema di raccolta differenziata in conformità alle leggi che richiedono appositi trattamenti, recupero e riciclo.

I privati cittadini dei venticinque paesi membri dell'UE, di Svizzera e Norvegia, possono restituire senza alcun costo i loro prodotti elettronici usati ad appositi servizi di raccolta o a un rivenditore (se si desidera acquistarne uno simile).

Per i paesi non citati qui sopra, si prega di prendere contatto con le autorità locali per il corretto metodo di smaltimento.

In questo modo, si è sicuri che il proprio prodotto eliminato subirà il trattamento, il recupero e il riciclo necessari per prevenire gli effetti potenzialmente negativi sull'ambiente e sulla vita dell'uomo.

K058_It

Grazie per aver acquistato questo prodotto Pioneer.

Leggere attentamente queste istruzioni per l'uso in modo da imparare come azionare correttamente il modello. Dopo aver terminato la lettura delle istruzioni, conservarle in un luogo sicuro per consultazione futura.

Indice

01 Prima di iniziare

Caratteristiche	5
Contenuto della confezione.....	5
Inserimento della batteria	5
Installazione dell'amplificatore	6

02 Collegamento

Collegamento dei cavi.....	7
Collegamento dei componenti audio	7
Collegamento dei diffusori	8
Collegamento alla presa di corrente	9

03 Comandi e display

Pannello frontale	10
Telecomando	11
Uso del telecomando	11
Display	11

04 Ascolto del sistema

Uso di Direct listening.....	12
Uso della funzione Sound Retriever.....	12
Utilizzo dei comandi di bilanciamento e tonalità	12
Riproduzione di altre sorgenti	12
Effettuazione di una registrazione audio	13

05 Altri collegamenti

Uso dell'interfaccia USB	14
Collegamento di un amplificatore supplementare	15
Funzionamento di altri componenti Pioneer con il sensore di questa unità	16

06 Informazioni supplementari

Risoluzione dei problemi.....	17
Dati tecnici	18
Pulizia dell'unità	18

Capitolo 1:

Prima di iniziare

Caratteristiche

- **Circuito di alimentazione a risposta rapida**

Il circuito di alimentazione superiore adottato da questa unità garantisce una risposta nettamente migliorata, grazie all'utilizzo di un circuito 'privo di feedback', trasformatori toriodali e condensatori principali paralleli a bassa impedenza, adoperati soprattutto nel monitoraggio audio professionale.

- **Costruzione simmetrica twin mono**

Questo amplificatore presenta dei progressi per quanto concerne l'immagine stereo con la costruzione totalmente indipendente di unità di guadagno di potenza sinistra/destra e di una coppia di trasformatori.

- **Costruzione diretta**

Oltre al design simmetrico perfezionato, il percorso del segnale di ciascun blocco è ideato per garantire un percorso di segnale più ridotto con un deterioramento minimo della nitidezza del segnale.

- **Circuito lineare a vasto raggio**

Grazie a questo circuito di feedback, viene trasmesso ai diffusori un segnale in uscita a bassa impedenza che garantisce una risposta uniforme su un'ampissima gamma di frequenza.

- **Sound Retriever**

La funzione analogica Sound Retriever adopera le ultime tecnologie che consentono di eliminare gli effetti negativi della compressione dei file audio, ripristinando l'ampiezza della banda e livellando i picchi causati dalla compressione, ampliando la fase sonora.

- **Interfaccia USB**

L'interfaccia USB consente di ascoltare due canali audio da un PC collegato all'amplificatore.

- **Regolazione di precisione in base agli standard mondiali**

Grazie alla collaborazione degli ingegneri di fama mondiale di AIR Studios, questo amplificatore ha ottenuto il certificato AIR Studios:



Contenuto della confezione

Verificare che i seguenti accessori siano inclusi nella confezione.

- Telecomando
- Batteria al litio (CR2025)
- Cavo di alimentazione
- Istruzioni per l'uso
- Documento di garanzia

Inserimento della batteria

Inserire la batteria al litio (CR2025) nel telecomando come indicato di seguito. La batteria in dotazione con questa unità si trova nel vano batterie (vedere il punto 3 di seguito). Quando si nota una riduzione del raggio di azione, sostituire la batteria allo stesso modo.

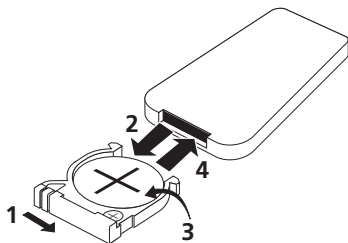

1 Spingere la levetta di apertura sulla destra per aprire il vano batterie.

2 Estrarre il vano.

3 Rimuovere la batteria dal vano.

Se si compie questa operazione per la prima volta, rimuovere la protezione dalla batteria in dotazione con il sistema prima di reinserirla.

4 Collocare una nuova batteria nel vano.

Assicurarsi che il lato ⊕ della batteria sia rivolto verso l'alto quando la si colloca nello spazio previsto.



Attenzione

Quando si utilizzano batterie al litio, osservare quanto segue:

- Se la batteria viene sostituita in modo non corretto, vi è pericolo di esplosione. Assicurarsi di sostituirla solo con un tipo simile o equivalente consigliato dal produttore.
- Smaltire le batterie usate subito dopo averle sostituite. Tenerle lontano dalla portata dei bambini.
- Se ingerite, contattare immediatamente un dottore.

- Le batterie al litio potrebbero presentare pericoli di incendio o bruciature chimiche, se utilizzate in modo non corretto. Non smontare, non riscaldare oltre i 100 °C o bruciare.
- Rimuovere la batteria se non si deve utilizzare l'unità per un mese o oltre.
- Quando recuperate le pile / batterie usate, fate riferimento alle norme di legge in vigore nel vs. paese in tema di protezione dell'ambiente.
- Non usare né conservare le batterie alla luce diretta del sole o in luoghi eccessivamente caldi, ad esempio all'interno di un'automobile o in prossimità di un calorifero. Le batterie potrebbero perdere liquido, surriscaldarsi, esplodere o prendere fuoco. Anche la durata e le prestazioni delle batterie potrebbero risultare ridotte.

Installazione dell'amplificatore

- Quando si installa l'unità, avere cura di collocarla su una superficie piana e stabile.

Evitare di installare l'apparecchio nei seguenti luoghi:

- su un televisore a colori (possibile distorsione dello schermo)
- in prossimità di una piastra a cassette (o vicino a un dispositivo che genera campi magnetici). Ciò potrebbe interferire con il suono.
- alla luce diretta del sole
- in luoghi umidi o bagnati
- in luoghi eccessivamente caldi o freddi
- in luoghi esposti a vibrazioni o a movimenti di altro tipo
- in luoghi molto polverosi
- in luoghi esposti a vapori caldi o ai grassi (ad esempio in cucina)

Capitolo 2: Collegamento

Collegamento dei cavi

Avere cura di non piegare i cavi sulla parte superiore di questa unità (come mostrato in figura). Se ciò dovesse accadere, il campo magnetico prodotto dai trasformatori presenti nell'unità potrebbe causare l'emissione di un ronzio dai diffusori.

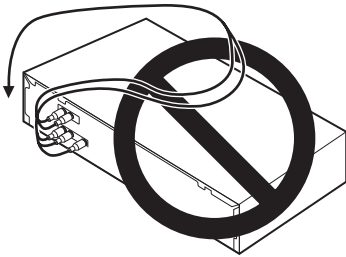

Importante

- Prima di effettuare o modificare i collegamenti, spegnere l'unità e scollegare il cavo di alimentazione dalla presa di corrente CA.

Collegamento dei componenti audio

Il numero ed il tipo di collegamenti dipendono dal tipo di componente che si sta collegando. Osservare le operazioni di seguito per effettuare il collegamento di un lettore CD, registratore, giradischi o altro componente audio.

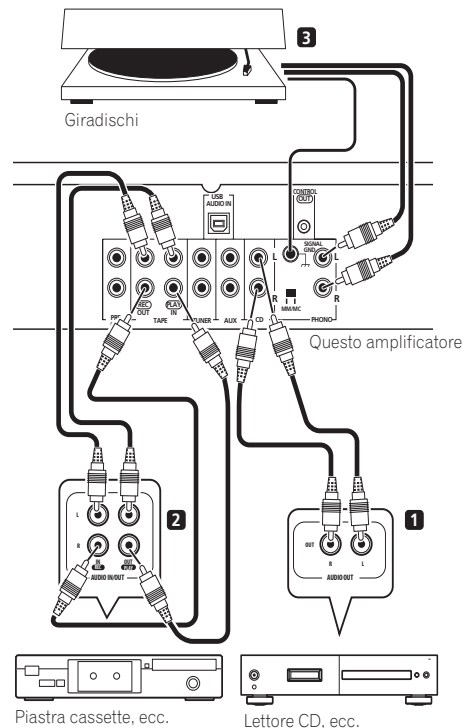

1 Collegare le uscite audio analogiche del lettore CD (o altro componente) agli ingressi CD dell'amplificatore.

Usare un cavo RCA stereo come indicato.

- Allo stesso modo, collegare gli altri componenti (ad esempio, dock iPod¹ o lettore audio portatile) agli ingressi **AUX** e **TUNER**.

2 Collegare le uscite audio analogiche della piastra a cassette (o altro registratore) agli ingressi TAPE (IN) dell'amplificatore.

Collegare, quindi, gli ingressi audio della piastra a cassette alle uscite TAPE (OUT) dell'amplificatore.

Ciò consente di effettuare delle registrazioni dai componenti collegati all'amplificatore. Usare cavi RCA stereo come indicato.

3 Solo per giradischi: Collegare le uscite audio del giradischi agli ingressi PHONO dell'amplificatore.

- Se il giradischi dispone di un filo di massa, fissarlo al terminale di messa a terra dell'amplificatore.
- Se il giradischi dispone di uscite di livello del segnale di linea (ovvero di un preamplificatore fono integrato), collegarlo piuttosto agli ingressi **AUX**.
- Assicurarsi che il selettore **MM/MC** si trovi nella posizione adeguata. Se il suono dei diffusori sembra alto e distorto o eccessivamente basso, cercare di cambiare l'impostazione.

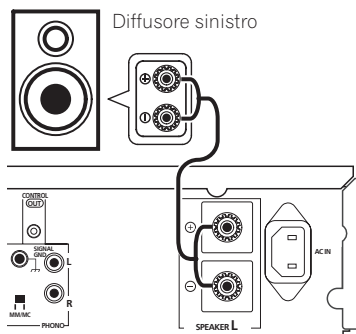

- Collegare i diffusori ai terminali come indicato di seguito.

Vengono mostrati i collegamenti del diffusore sinistro. Collegare il diffusore destro allo stesso modo. Per fare ciò, è possibile utilizzare collegamenti nudi o spine a banana (vedere di seguito).

Collegamenti nudi

Assicurarsi che il cavo del diffusore che si sta utilizzando venga preparato adeguatamente con circa 10 mm di isolante scoperto in ciascun filo ed attorcigliando tra loro i trefoli esposti (fig. A).

Per collegare un terminale, svitare lievemente il terminale finché non si crea uno spazio adeguato ad inserire il filo esposto (fig. B). Quando il filo si trova in posizione, serrare il terminale finché il filo non viene bloccato saldamente (fig. C).

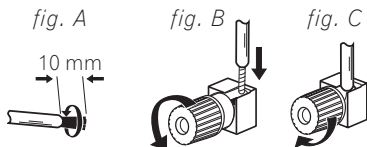

Importante

- Consultare il manuale in dotazione con i diffusori, per i dettagli su come effettuare il collegamento dell'altra estremità dei cavi dei diffusori ai diffusori stessi.

Collegamento dei diffusori

Assicurarsi di collegare il diffusore destro al terminale destro e quello sinistro al terminale sinistro. Accertarsi inoltre che i terminali positivo e negativo (+/-) dell'amplificatore corrispondano a quelli dei diffusori. È possibile utilizzare diffusori con un'impedenza nominale compresa tra 4 Ω e 16 Ω .

Assicurarsi di completare tutti i collegamenti prima di collegare questa unità alla sorgente di alimentazione CA.

Nota

¹ iPod è un marchio di fabbrica di Apple Computer, Inc., registrato negli Stati Uniti ed in altri Paesi.



Attenzione

- I terminali degli altoparlanti sono sotto tensione, alla stessa **PERICOLOSA tensione** della corrente di rete. Per prevenire rischi di folgorazioni nel corso delle operazioni di collegamento o di distacco dei cavi degli altoparlanti, staccare il cavo di alimentazione principale prima di toccare qualsiasi parte non isolata.
- Accertarsi che non vi siano fili scoperti che toccano il pannello posteriore; ciò potrebbe causare lo spegnimento automatico dell'amplificatore.

Collegamento alla presa di corrente

Assicurarsi di completare tutti i collegamenti prima di effettuare il collegamento ad una presa CA.

- **Collegare il cavo di alimentazione alla presa AC IN del pannello posteriore dell'amplificatore, quindi inserirlo nella presa di alimentazione.**

Capitolo 3: Comandi e display

Pannello frontale

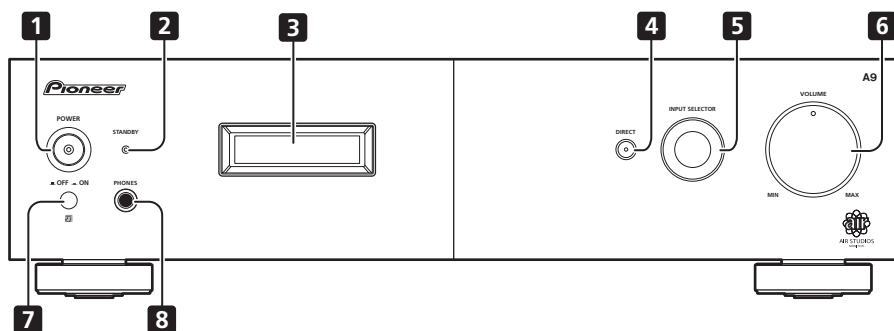

1 POWER ■ OFF _ ON

2 Indicatore STANDBY

3 Display caratteri (pagina 11)

4 DIRECT

Premere per attivare o disattivare la funzione di ascolto diretto (pagina 12).

5 Comando INPUT SELECTOR

Seleziona una sorgente di ingresso.

6 VOLUME

7 Sensore remoto

8 Presa PHONES

Usare per collegare le cuffie (quando sono collegate, viene escluso il suono dai diffusori).

Telecomando

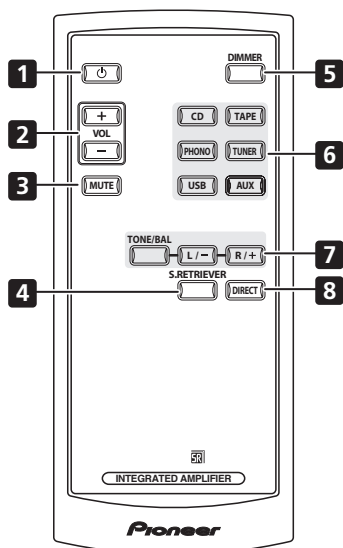

- 1** Accende l'amplificatore o lo pone in standby.
- 2** **VOL +/-**
Si utilizza per impostare il volume di ascolto.
- 3** **MUTE**
Consente di eliminare/ripristinare l'audio.
- 4** **S. RETRIEVER**
Premere per attivare/disattivare Sound Retriever (pagina 12).
- 5** **DIMMER**
Rende oscuro o luminoso il display (o disattiva la retroilluminazione).
- 6** **Tasti del selettore di ingresso**
Premere questo tasto per selezionare una sorgente di ingresso. In tal modo si seleziona il componente collegato all'ingresso corrispondente del pannello posteriore.
- 7** **Comandi TONE/BAL**
Si utilizza per regolare la tonalità ed il bilanciamento (pagina 12).
- 8** **DIRECT**
Premere per accedere a di ascolto directo (pagina 12).

Uso del telecomando

Quando si usa il telecomando, tenere presente quanto segue:

- Accertarsi che non vi siano ostacoli tra il telecomando e il relativo sensore presente sull'unità.
- Il telecomando dispone di un raggio di circa 7 m in un angolo di circa 30° dal sensore remoto.
- Il funzionamento del telecomando può risultare scarsamente affidabile se la luce del sole o di una lampada fluorescente si riflette sul sensore del telecomando situato sull'unità.
- I telecomandi di unità differenti possono interferire tra loro. Evitare di usare i telecomandi di apparati differenti situati in prossimità di questa unità.
- Sostituire le batterie quando si nota una riduzione del raggio di azione del telecomando.

Display

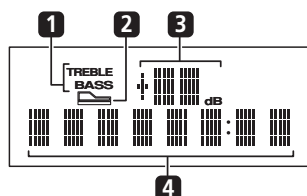

- 1** **Indicatori del comando di tonalità**
TREBLE – Si illumina quando si effettua una regolazione di tonalità di gamma alta.
BASS – Si illumina quando si effettua una regolazione di tonalità di gamma bassa.
- 2** **Indicatore Sound Retriever**
Si illumina quando si attiva la funzione Sound Retriever.
- 3** **Livello Master volume**
- 4** **Display caratteri**
Visualizza varie informazioni di sistema.

Capitolo 4:

Ascolto del sistema

Uso di ascolto directo

Utilizzare la funzione di ascolto directo quando si desidera ascoltare una riproduzione fedelissima della sorgente. Tutti i processi¹ di segnale non necessari vengono bypassati e rimane solo la sorgente sonora pura.

- Durante l'ascolto di una sorgente, premere **DIRECT** per attivare o disattivare di ascolto directo.

Uso della funzione Sound Retriever

Quando si rimuovono dati audio durante il processo di compressione, la qualità del suono spesso si riduce a causa della mancanza di uniformità di immagine dei suoni. La funzione analogica Sound Retriever adopera le ultime tecnologie che consentono di eliminare gli effetti negativi della compressione dei file audio a 2 canali, ripristinando l'ampiezza della banda e livellando i picchi causati dalla compressione, ampliando la fase sonora.

- Premere **S. RETRIEVER** per attivare o disattivare Sound Retriever.

L'indicatore  situato nel display frontale lampeggia ad indicare che Sound Retriever è attivo.

Utilizzo dei comandi di bilanciamento e tonalità

A seconda di quello che si sta ascoltando, potrebbe essere necessario regolare i bassi, gli alti o il bilanciamento sinistra/destra con il telecomando.

- 1 Premere **TONE/BAL** per selezionare l'opzione desiderata, quindi utilizzare i tasti **L/-** e **R/+** per effettuare le regolazioni necessarie.

- **BASS** – Regolare la quantità di bassi tra -10 e +10.
- **TRE** – Regolare la quantità di alti tra -10 e +10.
- **BAL** – Regolare la quantità di bilanciamento sinistra/destra come desiderato. **FLAT** indica un bilanciamento centrato.

Attendere circa cinque secondi per inserire automaticamente le modifiche. Gli indicatori **BASS** e **TREBLE** lampeggiano nel pannello frontale quando il comando di tonalità corrispondente è attivo.

- Per tornare all'impostazione Flat (disattivazione del comando di tonalità), premere contemporaneamente **L/-** e **R/+**.

Riproduzione di altre sorgenti

- 1 Accendere il componente di riproduzione.
- 2 Accendere l'amplificatore.
- 3 Selezionare la sorgente che si desidera riprodurre.

Utilizzare i tasti di selezione ingresso (o il comando **INPUT SELECTOR**).

- 4 Avviare la riproduzione del componente selezionato nel punto 1.

Nota

¹ I comandi di Sound Retriever, bilanciamento e tonalità vengono disattivati e si spegne il display del pannello frontale.

Effettuazione di una registrazione audio

È possibile effettuare una registrazione audio da qualsiasi sorgente collegata all'amplificatore.

1 Selezionare la sorgente che si desidera registrare.

Utilizzare i tasti di selezione ingresso (**INPUT SELECTOR**).

2 Preparare la sorgente che si desidera registrare.

Sintonizzare la stazione radio, inserire un CD, impostare il giradischi, ecc.

3 Preparare il registratore.

Inserire un nastro vergine, un MD, ecc. nel dispositivo di registrazione ed impostare i livelli di registrazione.¹

Consultare le istruzioni in dotazione con il registratore per maggiori informazioni su questa funzione.

4 Avviare la registrazione, quindi avviare la riproduzione della sorgente.

Nota

¹ I comandi di volume, bilanciamento e tonalità dell'amplificatore non influiscono sul segnale registrato.

Capitolo 5:

Altri collegamenti

Uso dell'interfaccia USB

È possibile ascoltare due canali audio dal computer collegandolo all'interfaccia USB della parte posteriore dell'amplificatore. A seconda del modello del computer e del software installato, è possibile ascoltare una sorgente audio stereo dai diffusori collegati a questo amplificatore.¹

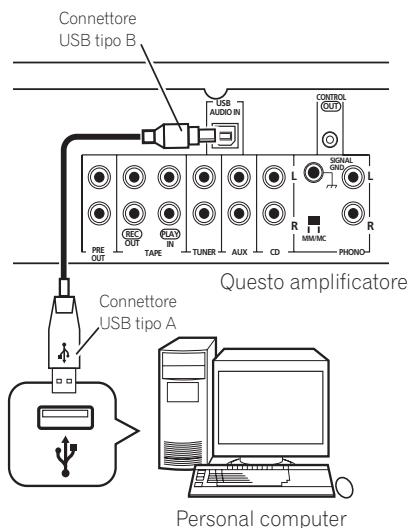

1 Collegare il terminale USB del computer al terminale USB del pannello posteriore dell'amplificatore.

2 Accendere il computer e l'amplificatore.

3 Se si sta effettuando il collegamento per la prima volta, attendere che termini l'installazione del driver USB.

Per completare l'installazione potrebbero occorrere uno o due minuti. Assicurarsi di lasciare collegato il cavo USB finché la finestra di dialogo non indica il completamento dell'impostazione USB. Per alcuni sistemi operativi anteriori potrebbe essere necessario un disco di installazione.²

4 Premere USB per selezionare l'ingresso USB.

È inoltre possibile utilizzare il comando **INPUT SELECTOR** sul pannello frontale.

5 Effettuare le impostazioni necessarie per selezionare l'interfaccia USB come uscita audio del computer.

È necessario assicurarsi di aver selezionato l'impostazione del diffusore corretta con il software audio in uso. Per effettuare queste impostazioni, consultare il manuale in dotazione con il software.

Nota

¹ È stata verificata la compatibilità dei sistemi operativi Windows® XP, Windows® 2000, Windows® Millennium Edition and Windows® 98 Second Edition, ma a seconda dell'impostazione del computer, alcuni sistemi potrebbero non essere compatibili.

- Assicurarsi che il cavo USB effettui il collegamento da un connettore tipo A (dal PC) ad un connettore tipo B a 4 pin (a questa unità).

- La specifica USB è compatibile con la versione 1.1, mentre la specifica USB Audio Class con 1.0.

- I diffusori del computer potrebbero emettere dei segnali di avviso, se non sono disattivati dal pannello di controllo del computer.

- Non è possibile ascoltare l'audio dalla connessione USB per mezzo delle uscite digitali di questa unità.

- L'utilizzo di hub e prolunghie potrebbe causare problemi di collegamento.

² Se il PC non riconosce questa unità, ricollegare il cavo USB. Se non la riconosce ancora, riavviare il computer.

6 Aumentare il volume nel computer e nell'amplificatore.

Si potrebbe iniziare con un volume basso dell'amplificatore per aumentarlo, se necessario, dopo aver controllato i livelli.

7 Avviare la riproduzione di una sorgente sul computer.



Importante

Se si sono osservate le operazioni precedenti e non viene emesso alcun audio, provare quanto segue:

- Spegnerne e riaccendere l'amplificatore.
- Selezionare un'altra sorgente di ingresso (**CD** o **TAPE**), quindi di nuovo su **USB**.



Attenzione

- Assicurarsi di non spegnere il computer né disinserire il cavo USB durante la riproduzione.
- Per evitare che venga emesso del rumore, non utilizzare un altro software sul computer durante la riproduzione.
- Pioneer non si ritiene responsabile di danni al sistema del computer, guasti al software o altri eventuali problemi al computer dovuti a questa configurazione.

Microsoft®, *Windows® XP*, *Windows® 2000*, *Windows® Millennium Edition*, *Windows® 98* e *Windows NT®* sono marchi registrati o marchi di Microsoft Corporation negli Stati Uniti e/o in altri Paesi.

Collegamento di un amplificatore supplementare

Questo amplificatore dispone di una potenza più che sufficiente per l'uso domestico, ma è possibile aggiungere un amplificatore utilizzando terminali pre out. Effettuare i collegamenti indicati di seguito per aggiungere un amplificatore che consenta una maggior potenza ai diffusori.

- Prima di effettuare o modificare i collegamenti, spegnere l'unità e scollegare il cavo di alimentazione dalla presa di corrente CA.

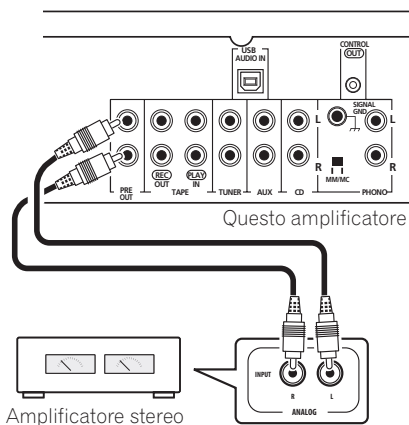

Funzionamento di altri componenti Pioneer con il sensore di questa unità

Molti componenti Pioneer dispongono di prese SR **CONTROL** utilizzabili per collegare tra loro i componenti e che consentono di utilizzare solo il telecomando di un componente. Quando si usa il telecomando, il segnale passa dalla catena al componente corretto.

- Se si usa questa funzione, *assicurarsi di disporre almeno di un set di prese audio analogiche collegate ad un altro componente per questioni di messa a terra.*

1 Collegare CONTROL OUT dell'amplificatore a Presa CONTROL IN di un altro componente Pioneer.

Per il collegamento utilizzare un cavo con spinotto mono su ciascuna estremità.

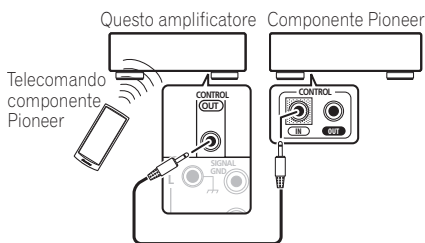

2 Se il componente Pioneer dispone inoltre di una presa **CONTROL OUT**, è possibile continuare la catena allo stesso modo per tutti i componenti che si desiderano.

Capitolo 6:

Informazioni supplementari

Risoluzione dei problemi

Operazioni non corrette sono spesso scambiate per guasti o malfunzionamenti. Se si ritiene che vi siano problemi a carico di questo componente, controllare i punti indicati di seguito. A volte il guasto può essere localizzato in un altro componente. Controllare gli altri componenti e le altre apparecchiature elettriche utilizzati. Se il guasto non può essere riparato neanche dopo aver eseguito i controlli elencati di seguito, richiedere un intervento di riparazione al centro di assistenza autorizzato Pioneer più vicino o al proprio rivenditore.

- Se l'unità non funziona regolarmente a causa di fattori esterni quali elettricità statica, scollegare la spina di alimentazione dalla presa e inserirla di nuovo per ripristinare le condizioni di funzionamento normali.

Problema	Soluzione
L'alimentazione non si attiva.	<ul style="list-style-type: none"> • Scollegare la spina dell'alimentazione dalla presa e inserirla nuovamente. • Assicurarsi che non vi siano fili scoperti dei cavi del diffusore in contatto con il pannello posteriore. Ciò potrebbe causare lo spegnimento automatico dell'amplificatore. • Se si sta cercando di effettuare l'accensione dal telecomando, assicurarsi prima che il tasto del pannello frontale POWER sia acceso. • Se l'alimentazione si disattiva automaticamente, portare l'unità al centro di assistenza autorizzato Pioneer più vicino o al proprio rivenditore per la riparazione.
Non viene emesso alcun suono quando viene selezionata una funzione.	<ul style="list-style-type: none"> • Assicurarsi che il componente sia collegato correttamente (fare riferimento a <i>Collegamento</i> a pagina 7). • Premere MUTE sul telecomando per disattivare la funzione di esclusione del suono.
Rumore durante la riproduzione da piastra di registrazione.	<ul style="list-style-type: none"> • Allontanare ulteriormente la piastra dall'amplificatore fino alla scomparsa del rumore.
Il giradischi sembra sia rumoroso o distorto oppure a basso volume.	<ul style="list-style-type: none"> • Assicurarsi che il selettore MM/MC situato nella parte posteriore dell'amplificatore (in prossimità dell'ingresso PHONO) si trovi nella posizione adeguata per il giradischi.
Il telecomando non funziona.	<ul style="list-style-type: none"> • Sostituire la batteria (fare riferimento a pagina 6). • Utilizzare entro un raggio di 7 m e ad un'angolazione di 30° rispetto al sensore sul pannello frontale (fare riferimento a pagina 11). • Rimuovere l'ostacolo oppure utilizzare da una posizione diversa. • Evitare di esporre il sensore remoto sul pannello frontale alla luce diretta.
Il display è scuro o spento.	<ul style="list-style-type: none"> • Premere ripetutamente DIMMER sul telecomando per tornare alla preimpostazione.

Dati tecnici

Sezione amplificatore

Specifica di potenza in uscita quando l'alimentazione è a 230 V.

- **Potenza continua in uscita (entrambi i canali da 20 Hz a 20 kHz)****
 DAT 0,2 %, 4 Ω 70 W + 70 W
 DAT 0,2 %, 8 Ω 55 W + 55 W
- **Potenza continua in uscita DIN (entrambi i canali a 1 kHz)**
 DAT 0,7 %, 4 Ω 73 W + 73 W
 DAT 0,7 %, 8 Ω 53 W + 53 W
- **Distorsione armonica totale****
 Da 20 Hz a 20 kHz, 25 W, 8 Ω 0,05 %*

* Misurato con il tasto DIRECT acceso.

** Misurate da un analizzatore di spettro audio

Sezione audio

- **Ingresso (sensibilità/impedenza)**
 CD, TAPE, TUNER, AUX 200 mV/47 k Ω
 PHONO (MM) 2,8 mV/47 k Ω
 PHONO (MC) 0,2 mV/100 Ω
- **Risposta in frequenza**
 CD, TAPE, TUNER, AUX, USB
 Da 5 Hz a 100 kHz ± 3 dB
 PHONO (MM) Da 20 Hz a 20 kHz $\pm 0,2$ dB
 PHONO (MC) Da 20 Hz a 20 kHz $\pm 0,3$ dB
- **Livello di sovraccarico PHONO (MM)**
 1 kHz, DAT 0,2 % 200 mV
- **Livello di sovraccarico PHONO (MC)**
 1 kHz, DAT 0,2 % 20 mV
- **Uscita (livello/impedenza)**
 TAPE REC 200 mV/1 k Ω
- **Comando di tonalità**
 Bassi ± 10 dB (100 Hz)
 Alti ± 10 dB (10 kHz)

- **Rapporto segnale/rumore**

CD, TAPE, TUNER, AUX (ingresso a 200 mV)
 103 dB
 PHONO (MM, ingresso a 2,8 mV) 80 dB
 PHONO (MC, ingresso a 0,2 mV) 70 dB

- **Rapporto segnale/rumore (DIN, potenza continua/50 mW)**

CD, TAPE, TUNER, AUX 91 dB/65 dB
 PHONO (MM, ingresso a 5 mV) 68 dB/60 dB
 PHONO (MC, ingresso a 0,2 mV)
 62 dB/57 dB

Varie

Requisiti di
 potenza AC 220 – 230 V, 50 / 60 Hz
 Consumo energetico 200 W
 In standby 0,6 W
 Dimensioni 420 mm (L) x 113 mm (A) x 369 mm (P)
 Peso (senza imballaggio) 11,5 kg

Accessori

Telecomando 1
 Batteria al litio (CR2025) 1
 Cavo di alimentazione 1
 Documento di garanzia 1
 Istruzioni per l'uso



Nota

- Dati tecnici e disegno soggetti a possibili modifiche senza preavviso, dovute alle migliorie apportate.

Pulizia dell'unità

- Utilizzare un panno per lucidare o un panno asciutto per eliminare la polvere e lo sporco.
- Se la superficie è sporca, pulire con un panno morbido immerso in un detergente neutro diluito in cinque o sei parti di acqua e ben strizzato, quindi strofinare con un panno asciutto. Non utilizzare cera o detersivi per mobili.
- Non utilizzare mai solventi, benzina, spray insetticidi o altri agenti chimici sull'unità o in prossimità di essa, poiché potrebbero corrodere la superficie.

Pubblicato da Pioneer Corporation.
Copyright © 2006 Pioneer Corporation.
Tutti i diritti riservati.

Ubicación : Parte posterior del aparato

IMPORTANTE



La luz intermitente con el símbolo de punta de flecha dentro un triángulo equilátero. Está convenido para avisar al usuario de la presencia de "voltaje peligrosa" no aislada dentro el producto que podría constituir un peligro de choque eléctrico para las personas.

CAUTION

RISK OF ELECTRIC SHOCK
DO NOT OPEN



ATENCIÓN:
PARA PREVENIR EL PELIGRO DE CHOQUE ELÉCTRICO NO REMOVER LA TAPA NI LAS PARTES DENTRO NO UTILIZADAS, LLAMAR UNA PERSONA CUALIFICADA

El punto exclamativo dentro un triángulo equilátero convenido para avisar el usuario de la presencia de importantes instrucciones sobre el funcionamiento y la mantenimiento en la libreta que acompaña el aparato.

D3-4-2-1-1_Sp

ADVERTENCIA

Este aparato no es impermeable. Para evitar el riesgo de incendio y de descargas eléctricas, no ponga ningún recipiente lleno de líquido (como pueda ser un vaso o un florero) cerca del aparato ni lo exponga a goteo, salpicaduras, lluvia o humedad.

D3-4-2-1-3_A_Sp

ADVERTENCIA

Para evitar el peligro de incendio, no ponga nada con fuego encendido (como pueda ser una vela) encima del aparato.

D3-4-2-1-7a_A_Sp

Entorno de funcionamiento

Temperatura y humedad del entorno de funcionamiento $+5\text{ }^{\circ}\text{C}$ a $+35\text{ }^{\circ}\text{C}$; menos del 85 % de humedad relativa (rejillas de refrigeración no obstruidas)

No instale este aparato en un lugar mal ventilado, ni en lugares expuestos a alta humedad o a la luz directa del sol (o de otra luz artificial potente).

D3-4-2-1-7c_A_Sp

ADVERTENCIA

Antes de enchufar el aparato a la corriente, lea la sección siguiente con mucha atención.

La tensión de la red eléctrica es distinta según el país o región. Asegúrese de que la tensión de la alimentación de la localidad donde se proponga utilizar este aparato corresponda a la tensión necesaria (es decir, 230 V ó 120 V) indicada en el panel posterior.

D3-4-2-1-4_A_Sp

Este producto cumple con la Directiva de Bajo Voltaje (73/23/ CE, correcto por la 93/68/CE), Directivas EMC (89/336/CE, correcto por la 92/31/CE y la 93/68/CE) .

D3-4-2-1-9a_Sp

Este producto es para tareas domésticas generales. Cualquiera avería debida a otra utilización que tareas domésticas (tales como el uso a largo plazo para motivos de negocios en un restaurante o el uso en un coche o un barco) y que necesita una reparación hará que cobrarla incluso durante el período de garantía.

K041_Sp

PRECAUCIÓN PARA LA VENTILACIÓN

Cuando instale este aparato, asegúrese de dejar espacio en torno al mismo para la ventilación con el fin de mejorar la disipación de calor (por lo menos 60 cm encima, 10 cm detrás, y 30 cm en cada lado).

ADVERTENCIA

Las ranuras y aberturas de la caja del aparato sirven para su ventilación para poder asegurar un funcionamiento fiable del aparato y para protegerlo contra sobrecalentamiento. Para evitar el peligro de incendio, las aberturas nunca deberán taparse ni cubrirse con nada (como por ejemplo, periódicos, manteles, cortinas) ni ponerse en funcionamiento el aparato sobre una alfombra gruesas o una cama.

D3-4-2-1-7b_A_Sp

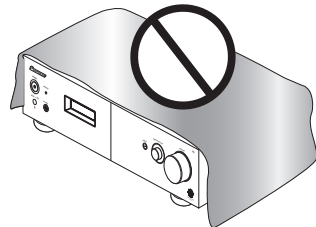

Si la clavija del cable de alimentación de CA de este aparato no se adapta a la toma de corriente de CA que usted desea utilizar, deberá cambiar la clavija por otra que se adapte apropiadamente. El reemplazo y montaje de una clavija del cable de alimentación de CA sólo deberá realizarlos personal de servicio técnico cualificado. Si se enchufa la clavija cortada a una toma de corriente de CA, puede causar fuertes descargas eléctricas. Asegúrese de que se tira de la forma apropiada después de haberla extraído. El aparato deberá desconectarse desenchufando la clavija de la alimentación de la toma de corriente cuando no se proponga utilizarlo durante mucho tiempo (por ejemplo, antes de irse de vacaciones).

D3-4-2-2-1a_A_Sp

PRECAUCIÓN

El interruptor de la alimentación POWER de este aparato no corta por completo toda la alimentación de la toma de corriente de CA. Puesto que el cable de alimentación hace las funciones de dispositivo de desconexión de la corriente para el aparato, para desconectar toda la alimentación del aparato deberá desenchufar el cable de la toma de corriente de CA. Por lo tanto, asegúrese de instalar el aparato de modo que el cable de alimentación pueda desenchufarse con facilidad de la toma de corriente de CA en caso de un accidente. Para evitar correr el peligro de incendio, el cable de alimentación también deberá desenchufarse de la toma de corriente de CA cuando no se tenga la intención de utilizarlo durante mucho tiempo seguido (por ejemplo, antes de irse de vacaciones). **D3-4-2-2a_A_5p**

PRECAUCIONES CONCERNIENTES A LA MANIPULACIÓN DEL CABLE DE ALIMENTACIÓN

Tome el cable de alimentación por la clavija. No extraiga la clavija tirando del cable. Nunca toque el cable de alimentación cuando sus manos estén mojadas, ya que esto podría causar cortocircuitos o descargas eléctricas. No coloque la unidad, algún mueble, etc., sobre el cable de alimentación. Asegúrese de no hacer nudos en el cable ni de unirlo a otros cables. Los cables de alimentación deberán ser dispuestos de tal forma que la probabilidad de que sean pisados sea mínima. Una cable de alimentación dañado podrá causar incendios o descargas eléctricas. Revise el cable de alimentación está dañado, solicite el reemplazo del mismo al centro de servicio autorizado PIONEER más cercano, o a su distribuidor. **S002_5p**



Si desea deshacerse de este producto, no lo mezcle con los residuos generales de su hogar. De conformidad con la legislación vigente, existe un sistema de recogida distinto para los productos electrónicos que requieren un procedimiento adecuado de tratamiento, recuperación y reciclado.

Las viviendas privadas en los 25 estados miembros de la UE, en Suiza y Noruega pueden devolver gratuitamente sus productos electrónicos usados en las instalaciones de recolección previstas o bien en las instalaciones de minoristas (si adquieren un producto similar nuevo).

En el caso de los países que no se han mencionado en el párrafo anterior, póngase en contacto con sus autoridades locales a fin de conocer el método de eliminación correcto.

Al actuar siguiendo estas instrucciones, se asegurará de que el producto de desecho se somete a los procesos de tratamiento, recuperación y reciclaje necesarios, con lo que se previenen los efectos negativos potenciales para el entorno y la salud humana. **K058_Sp**

Gracias por la adquisición de este producto Pioneer.

Lea completamente este manual de instrucciones para aprender a utilizar correctamente el aparato. Después de haber terminado la lectura de las instrucciones, guarde el manual en un lugar seguro para poderlo consultar en el futuro.

Índice

01 Antes de comenzar

Características	5
Contenido de la caja	5
Insertar la pila	6
Instalación del amplificador	6

02 Conexión

Conexiones del cableado	7
Conexión de componentes de audio	7
Conexión de los altavoces	8
Enchufado	9

03 Controles y pantallas

Panel delantero	10
Mando a distancia	11
Uso del mando a distancia	11
Pantalla	11

04 Cómo escuchar su sistema

Usar "Escucha directa"	12
Uso del Sound Retriever	12
Uso de los controles de balance y de tono. . .	12
Reproducción de otras fuentes	12
Realizar una grabación de audio	13

05 Otras conexiones

Usar la interfaz USB	14
Conexión de un amplificador adicional	15
Manejo de otros componentes Pioneer con el sensor de esta unidad	16

06 Información adicional

Resolución de problemas	17
Especificaciones	18
Limpieza de la unidad	18

Capítulo 1:

Antes de comenzar

Características

- **Circuito de alimentación de respuesta rápida**

El circuito de alimentación de grandes prestaciones de esta unidad consigue niveles de respuesta muy mejorados gracias al uso de un conjunto de circuitos 'sin retorno', transformadores toroidales y condensadores principales de baja impedancia en paralelo del tipo utilizado en monitorización profesional.

- **Construcción simétrica doble-mono**

Este amplificador representa un nuevo avance en la formación de imágenes en estéreo gracias a las unidades de amplificación de potencia izquierda y derecha completamente independientes y transformadores dobles.

- **Construcción directa**

Además de las mejoras en el diseño simétrico, se ha diseñado el trayecto de la señal de cada bloque de modo que sea el más corto para garantizar una mínima deterioración en la claridad de la señal.

- **Circuito lineal de gama ancha**

Sus altavoces recibirán una señal de salida de baja impedancia a través de este circuito de retorno de tecnología propia para ofrecer una respuesta plana y nivelada en la gama de frecuencia más amplia posible.

- **Extractor de sonido**

La función del extractor de sonido analógico usa una nueva tecnología que ayuda a eliminar los efectos adversos de la compresión de los ficheros de audio restaurando el ancho de banda y suavizando los picos producto de la compresión para ofrecer un sonido más amplio.

- **Interfaz USB**

La interfaz USB le permite escuchar audio de dos canales desde un PC conectado a este amplificador.

- **Optimizado según normas mundiales de primera línea**

Hemos colaborado con los mundialmente reconocidos ingenieros de estudio de AIR Studios para certificar a este amplificador:



Contenido de la caja

Verifique que los siguientes accesorios están en la caja al abrirla.

- Mando a distancia
- Pila de litio (CR2025)
- Cable de alimentación
- Manual de instrucciones
- Tarjeta de garantía

Insertar la pila

Inserte la pila de litio (CR2025) en el mando a distancia como se muestra abajo. La pila que se suministra con esta unidad está guardada en el portapilas (véase el paso 3 abajo). Cuando observe una disminución en la distancia operativa, recambie la pila del mismo modo.

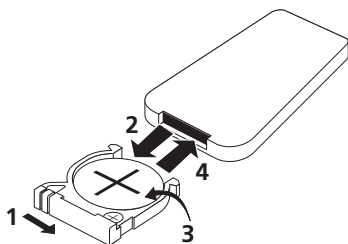

1 Presione la pestaña de liberación a la derecha para abrir el portapilas.

2 Tire hacia afuera del portapilas.

3 Saque la pila del portapilas.

Si ésta es la primera vez que hace esto, quite el sello de protección de la pila que se suministra con el sistema antes de volverla a insertar.

4 Coloque una nueva pila en el portapilas.

Asegúrese de que el lado \oplus de la pila queda mirando hacia arriba cuando lo coloque en el espacio previsto para ello.



Precaución

Recuerde las siguientes recomendaciones cuando utilice pilas de litio:

- Existe un peligro de explosión si se reemplaza incorrectamente la pila. Recuerde que sólo puede recambiar pilas por otras del mismo tipo o equivalente, de acuerdo con las recomendaciones del fabricante.
- Elimine las pilas usadas inmediatamente después de haberlas recambiado. Manténgalas alejadas de los niños.

- En caso de ingestión, póngase en contacto con su médico inmediatamente.
- Las pilas de litio pueden representar un peligro de incendio o de quemadura química si se utilizan mal. No desmonte ni caliente más allá de los 100 °C, ni incinere la pila.
- Quite la pila si la unidad no va a utilizarse durante un mes o más.
- Cuando tiene que desembarazarte de las baterías usadas, por favor se adapte a los reglamentos gubernamentales o a las disposiciones en materia ambiental en vigor en su país o área.
- No utilice o almacene las pilas bajo la luz solar directa o en otros lugares excesivamente calientes, como el interior de un coche o cerca de un calefactor. Esto puede ocasionar que las pilas goteen, se sobrecalienten, exploten o se incendien. También se puede reducir la vida o el rendimiento de las mismas.

Instalación del amplificador

- Cuando instale este equipo, asegúrese de colocarlo sobre una superficie nivelada y estable.

No lo coloque en los siguientes lugares:

- sobre un televisor en color (puede distorsionar la pantalla)
- cerca de una pletina (o cerca de un dispositivo que emita un campo magnético). Podría interferir en el sonido.
- expuesto a la luz directa del sol
- en zonas húmedas
- en zonas extremadamente frías o calientes
- en lugares donde esté expuesto a vibraciones u otros movimientos
- en lugares con mucho polvo
- en lugares que tengan humos calientes o aceites (como una cocina)

Capítulo 2: Conexión

Conexiones del cableado

Asegúrese de no doblar los cables por encima del equipo (tal como se muestra en la ilustración). Si esto sucede, el campo magnético producido por los transformadores de este equipo podría provocar un zumbido en los altavoces.

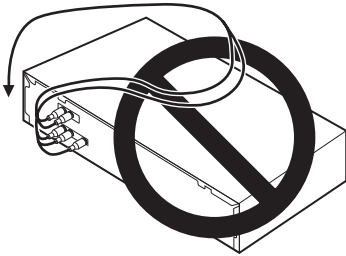

Importante

- Antes de hacer o cambiar cualquier conexión, apague la unidad y desenchufe el cable de alimentación de la toma de CA.

Conexión de componentes de audio

El número y tipo de conexiones depende del componente que vaya a conectar. Siga estos pasos para conectar un reproductor de CD, una grabadora, un giradiscos o cualquier otro componente de audio.

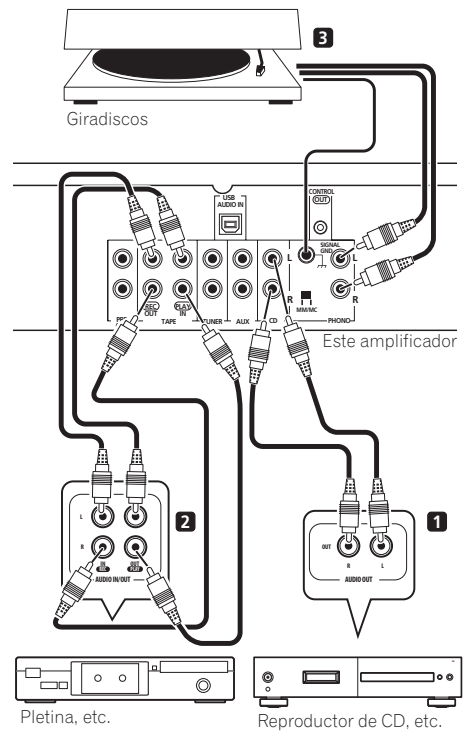

1 Conecte las salidas de audio analógico de su reproductor CD (u otro componente) a las entradas de CD de este amplificador.

Use un cable estéreo fono RCA como se muestra a continuación.

- Conecte cualquier otro componente (como una base iPod¹ o un reproductor audio portátil) a las entradas **AUX** y **TUNER** del mismo modo.

2 Conecte las salidas analógicas de su pletina (u otra grabadora) a las entradas TAPE (IN) de este amplificador. A continuación, conecte las entradas de audio de la pletina a las salidas TAPE (OUT) de este amplificador.

Esto permitirá realizar grabaciones desde los componentes conectados a este amplificador. Use cables estéreo fono RCA como se muestra a continuación.

3 Sólo en el caso de giradiscos: Conecte las salidas de audio de su giradiscos a las entradas PHONO de este amplificador.

- Si su giradiscos tiene un cable de toma a tierra, asegúrelo al terminal de toma a tierra de este amplificador.
- Si su giradiscos tiene salidas de nivel de línea (por ejemplo fono incorporado con preamplificación), deberá conectarlo a las entradas **AUX**.
- Asegúrese de que el selector **MM/MC** está en la posición correcta. Si el sonido del giradiscos parece alto o distorsionado o demasiado suave, intente cambiar el ajuste.

Conexión de los altavoces

Asegúrese de conectar el altavoz de la derecha al terminal derecho y el altavoz de la izquierda al terminal izquierdo. Cerciérese asimismo de que los terminales positivo y negativo (+/-) del amplificador coinciden con los de los altavoces. Puede utilizar altavoces con una impedancia nominal entre 4 Ω y 16 Ω .

Cerciérese de completar todas las conexiones antes de conectar esta unidad a una fuente de alimentación de CA.

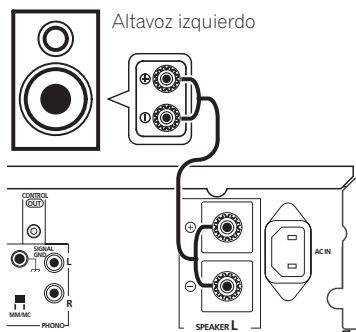

- Conecte los altavoces a los terminales como se muestra arriba.

Se muestran las conexiones del altavoz izquierdo. Conecte el altavoz derecho del mismo modo. Puede usar conexiones de cable pelado o conectores para realizar esta conexión (vea abajo).

Conexiones de cable pelado

Asegúrese de que el cable del altavoz que va a usar está debidamente preparado con 10 mm de aislante pelado de cada cable y trenzados los filamentos de cable que quedan al descubierto (fig. A).

Para conectar un terminal, desatornille el terminal unos giros hasta que quede el suficiente espacio como para insertar el cable que queda al descubierto (fig. B). Una vez el cable está en posición, apriete el terminal hasta que el cable quede firmemente abrazado (fig. C).

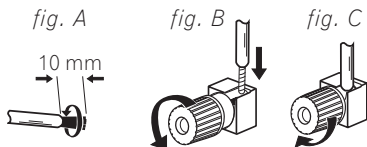

Nota

¹ iPod es una marca registrada de Apple Computer, Inc., registrada en los EE.UU. y en otros países.



Importante

- Le rogamos que consulte el manual entregado con sus altavoces si necesita más detalles sobre cómo conectar el otro extremo de los cables de altavoz a sus altavoces.



Precaución

- Por estos terminales de altavoz circula **tensión ACTIVA que es PELIGROSA**. Para evitar el peligro de descargas eléctricas al conectar o desconectar los cables de altavoz, desenchufe el cable de alimentación antes de tocar las partes de los cables que no están aisladas.
- Asegúrese de que ningún hilo descubierto del altavoz toque el panel trasero, ya que ello puede provocar que el amplificador se apague automáticamente.

Enchufado

Cerciórese de completar todas las conexiones antes de conectar a una toma de CA.

- **Conecte el cable de alimentación de CA en la entrada AC IN del panel posterior del amplificador y, a continuación, en una toma de corriente.**

Capítulo 3: Controles y pantallas

Panel delantero

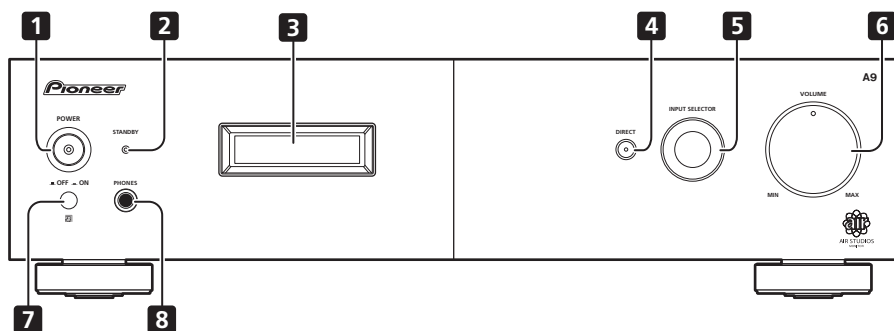

- 1 POWER** ■ OFF _ ON
- 2 Indicador STANDBY**
- 3 Pantalla de caracteres** (página 11)
- 4 DIRECT**
Pulse para activar o desactivar la función "Escucha directa" (página 12).
- 5 Selector giratorio INPUT SELECTOR**
Para seleccionar una fuente de entrada.
- 6 VOLUME**
- 7 Sensor remoto**
- 8 Toma PHONES**
Utilícela para conectar los auriculares (al conectar, no hay salida de sonido de los altavoces).

Mando a distancia

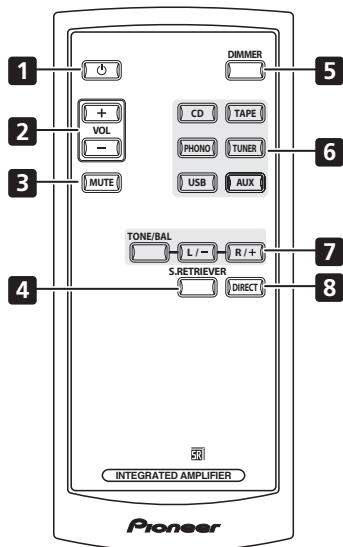

- 1** Cambia el amplificador entre standby y on.
- 2** **VOL +/-**
Utilícelo para ajustar el volumen de escucha.
- 3** **MUTE**
Silencia/activa el sonido.
- 4** **S. RETRIEVER**
Pulse para activar/desactivar el extractor de sonido (página 12).
- 5** **DIMMER**
Oscurece o ilumina la pantalla (o apaga la retroiluminación).
- 6** **Botones del selector de entrada**
Púlselos para seleccionar una fuente de entrada. Seleccionan el componente conectado a la entrada correspondiente del panel posterior.
- 7** **Controles TONE/BAL**
Utilícelos para ajustar el tono y el balance (página 12).

8 DIRECT

Púlselo para acceder a "Escucha directa" (página 12).

Uso del mando a distancia

Cuando utilice el mando a distancia, tenga en cuenta lo siguiente:

- Asegúrese de que no haya obstáculos entre el mando a distancia y el sensor del equipo.
- El mando a distancia tiene un alcance de unos 7 metros en un ángulo de 30° desde el sensor remoto.
- El funcionamiento del mando a distancia puede verse alterado si incide sobre el sensor remoto del equipo la luz fuerte del sol o de un fluorescente.
- Los mandos a distancia de diferentes dispositivos pueden interferir entre ellos. Evite utilizar mandos a distancia de otros dispositivos cerca de este equipo.
- Cambie las pilas cuando observe que disminuye el alcance de funcionamiento del mando a distancia.

Pantalla

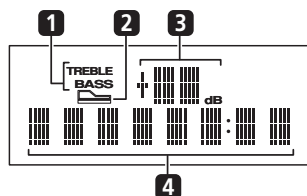

- 1** **Indicadores del control del tono**
TREBLE – Se ilumina cuando se aplica un ajuste de tono de gama alta.
BASS – Se ilumina cuando se aplica un ajuste de tono de gama baja.
- 2** **Indicador del extractor de sonido**
Se ilumina cuando está habilitada la función del extractor de sonido.
- 3** **Nivel de volumen Master**
- 4** **Pantalla de caracteres**
Muestra diversa información del sistema.

Capítulo 4:

Cómo escuchar su sistema

Usar "Escucha directa"

Use la función "Escucha directa" cuando desee oír la reproducción más fiel posible de una fuente. Se ignora todo el procesamiento innecesario de una señal¹, dejándole únicamente con el sonido fuente puro.

- Cuando escuche una fuente, pulse **DIRECT** para activar o desactivar "Escucha directa".

Uso del Sound Retriever

Cuando se eliminan los datos de audio durante el proceso de compresión, a menudo la calidad de sonido sufre una imagen de sonido desigual. La función analógica Sound Retriever usa una nueva tecnología que ayuda a eliminar los efectos adversos de la compresión de los ficheros de audio de 2 canales restaurando el ancho de banda y suavizando los picos producto de la compresión para ofrecer un sonido más amplio.

- Pulse **S. RETRIEVER** para activar o desactivar el extractor de sonido.

El indicador  del panel frontal se ilumina para indicar que Sound Retriever está activado.

Uso de los controles de balance y de tono

Dependiendo de lo que vaya a escuchar, puede decidir ajustar los graves, los agudos o el balance izquierda/derecha con la ayuda del mando a distancia.

- 1 Pulse **TONE/BAL** para seleccionar la opción deseada y, a continuación, use los botones **L/-** y **R/+** para ajustar según sea necesario.

- **BASS** – Ajuste la cantidad de graves de -10 a +10.
- **TRE** – Ajuste la cantidad de agudos de -10 a +10.
- **BAL** – Ajuste la cantidad de balance izquierda/derecha según sus preferencias. **FLAT** indica un balance centrado.

Espere cinco segundos para que sus cambios tengan efecto automáticamente. Los indicadores **BASS** y **TREBLE** se iluminan en el panel frontal cuando el control de tonos correspondiente está activo.

- Para regresar a un ajuste plano (control del tono desactivado), pulse **L/-** y **R/+** simultáneamente.

Reproducción de otras fuentes

- 1 Apague el componente de reproducción.
- 2 Encienda el amplificador.
- 3 Seleccione la fuente que desea reproducir. Use los botones de selección de la entrada (o el selector giratorio **INPUT SELECTOR**).
- 4 Inicie la reproducción del componente seleccionado en el paso 1.

Nota

¹ Se inhabilitan los controles del Sound Retriever, del balance y del tono, apagándose también la pantalla del panel frontal.

Realizar una grabación de audio

Puede realizar una grabación de audio desde cualquier fuente de audio conectada al amplificador.

1 Seleccione la fuente que desea grabar.

Use los botones de selección de la entrada (**INPUT SELECTOR**).

2 Prepare la fuente que desea grabar.

Sintonice la emisora, cargue el CD, ajuste el giradiscos, etc.

3 Prepare la grabadora.

Inserte una cinta virgen, MD, etc. en el dispositivo de grabación y ajuste los niveles de grabación.¹

Consulte las instrucciones que se le entregaron con su grabadora si no está seguro de cómo realizar esta operación.

4 Inicie la grabación y, a continuación, la reproducción del componente fuente.

Nota

¹ El volumen del amplificador y los controles de balance y de tono no afectan a la señal de grabación.

Capítulo 5: Otras conexiones

Usar la interfaz USB

Es posible escuchar dos canales de audio de su ordenador conectando al interfaz USB de la parte posterior de este amplificador. Dependiendo del modelo de ordenador y del software que tenga instalado, podrá escuchar la fuente de audio estéreo a través de sus altavoces que haya conectado a este amplificador.¹

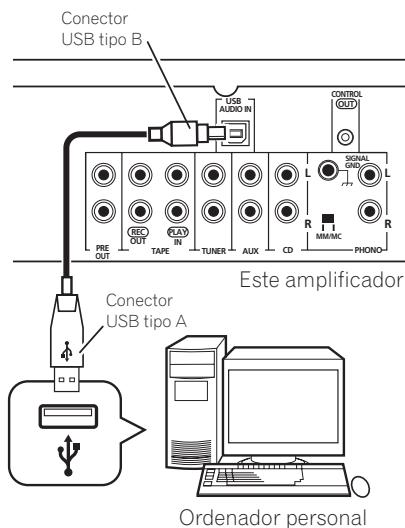

1 Conecte el terminal USB de su ordenador al terminal USB que hay en la parte posterior de este amplificador.

2 Encienda su ordenador y este amplificador.

3 Si ésta es la primera vez que realiza la conexión, espere a que termine la instalación del controlador del USB.

La instalación puede tardar uno o dos minutos en completarse. Cerciérese de que deja el cable USB conectado hasta que la ventana de diálogo indique que ha terminado la configuración del USB. Recuerde que algunos sistemas operativos antiguos pueden necesitar un disco de instalación.²

4 Pulse USB para seleccionar la entrada USB.

También puede usar el dial **INPUT SELECTOR** del panel frontal.

5 Realice todos los ajustes necesarios para seleccionar la interfaz USB como la salida de audio de su ordenador.

Debe cerciorarse de seleccionar el ajuste del altavoz correcto con el software de audio que está utilizando. Le rogamos que consulte el manual entregado con el software para realizar estos ajustes.

Nota

¹ Se ha probado la compatibilidad de los sistemas operativos Windows® XP, Windows® 2000, Windows® Millennium Edition y Windows® 98 Segunda Edición. De todos modos, dependiendo de la configuración de su ordenador, tal vez encuentre que su sistema no es compatible.

- Asegúrese de que su cable USB se conecta desde un conector de tipo A (desde su PC) a un conector de 4 clavijas de tipo B (a esta unidad).

- La especificación USB es compatible con la versión 1.1, y la especificación de USB Audio Class es compatible con la versión 1.0.

- También oírá sonidos de alerta del ordenador a través de los altavoces a menos que los inhabilite desde el panel de control del ordenador.

- No es posible escuchar el audio desde la conexión USB a través de las salidas digitales de esta unidad.

- Recuerde que utilizar concentradores o extensiones puede ser causa de problemas de conexión.

² Si su ordenador no reconoce esta unidad, intente conectar de nuevo el cable USB. Si, aún así, sigue sin ser reconocido, vuelva a iniciar el ordenador.

6 Suba el volumen de su ordenador y el de este amplificador.

Es posible que desee empezar con un volumen relativamente bajo en este amplificador y subirlo según considere necesario después de haber comprobado sus niveles.

7 Inicie la reproducción de una fuente en su ordenador.

⚠ Importante

Si ha seguido los pasos anteriores y todavía no puede oír ninguna salida de audio, intente lo siguiente:

- Apague el amplificador y vuelva a encenderlo.
- Selección de otra fuente de entrada (como **CD** o **TAPE**), y a continuación vuelva a **USB**.

🚫 Precaución

- Cerciérese de no apagar el ordenador o desconectar el cable USB durante la reproducción.
- Para evitar la producción de ruidos, no use otro software en su ordenador durante la reproducción.
- Pioneer no se responsabiliza por los daños que ocurran a los sistemas informáticos, "cuelgues" o fallos de programas o cualquier otro posible problema al ordenador debido a esta configuración.

Microsoft®, Windows® XP, Windows® 2000, Windows® Millennium Edition, Windows® 98, y Windows NT® son marcas registradas o marcas comerciales de Microsoft Corporation en los EE.UU. y/u otros países.

Conexión de un amplificador adicional

Este amplificador dispone de más potencia de la necesaria para cualquier uso doméstico, pero es posible añadir un amplificador adicional usando las presalidas. Realice las conexiones mostradas abajo para añadir un amplificador que dará potencia a sus altavoces.

- Antes de hacer o cambiar las conexiones, apague la unidad y desenchufe el cable de alimentación de la toma de CA.

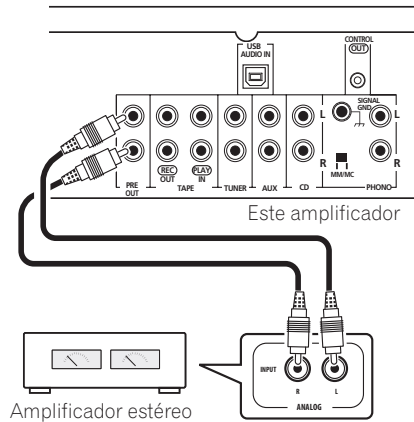

Manejo de otros componentes Pioneer con el sensor de esta unidad

Muchos componentes Pioneer llevan tomas SR **CONTROL** que pueden utilizarse para vincular componentes de modo que con un sólo mando a distancia pueda utilizarlos. Cuando use un mando a distancia, la señal de control pasa a lo largo de la cadena hasta llegar al componente apropiado.

- Recuerde que si utiliza esta función, *ha de asegurarse de que también dispone de al menos un juego de tomas de audio analógicas conectadas* a otro componente para contar con tomas a tierra.

1 Conecte la toma CONTROL OUT de este amplificador a la toma CONTROL IN de otro componente Pioneer.

Use un cable con una mini-clavija a cada lado de la conexión.

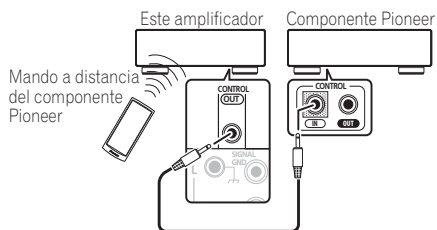

2 Si el componente Pioneer también dispone de una toma CONTROL OUT, puede continuar la cadena del mismo modo para todos los componentes que tenga.

Capítulo 6: Información adicional

Resolución de problemas

Las operaciones incorrectas se malinterpretan a menudo como problemas y errores de funcionamiento. Si cree que este componente presenta algún defecto, compruebe los puntos siguientes. En ocasiones, el problema puede estar en otro componente. Investigue los demás componentes y electrodomésticos que estén utilizándose. Si no puede rectificarse el problema incluso después de haber efectuado las comprobaciones enumeradas abajo, solicite al centro de servicio Pioneer más cercano o a su establecimiento que lleven a cabo tareas de reparación.

- Si la unidad no funciona con normalidad debido a efectos externos como la electricidad estática, desconecte el enchufe de la toma de corriente e introdúzcalo de nuevo para volver a las condiciones de funcionamiento normales.

Problema	Solución
La unidad no se enciende.	<ul style="list-style-type: none"> • Desconecte el enchufe de la toma de corriente e introdúzcalo de nuevo. • Asegúrese de que no haya hilos sueltos del cable del altavoz que toquen el panel trasero. Esto podría hacer que el amplificador se apague automáticamente. • Si está intentando encender el aparato con la ayuda del mando a distancia, asegúrese en primer lugar de que el botón POWER del panel frontal está activado. • Si la unidad se apaga automáticamente, llévala al centro de servicio Pioneer más cercano o a su establecimiento que realicen un servicio.
No se emite ningún sonido cuando se selecciona una función.	<ul style="list-style-type: none"> • Asegúrese de que el componente está conectado correctamente (consulte <i>Conexión</i> en la página 7). • Pulse MUTE en el mando a distancia para desactivar el silencio.
Ruido durante la reproducción de una pletina.	<ul style="list-style-type: none"> • Aleje la pletina de cassette del amplificador hasta que el ruido desaparezca.
El giradiscos parece ser ruidoso o sufrir distorsiones o tener un bajo volumen.	<ul style="list-style-type: none"> • Cerciórese de que el interruptor MM/MC situado en la parte posterior del amplificador (cerca de la entrada PHONO) está en la posición adecuada en su giradiscos.
No funciona el mando a distancia.	<ul style="list-style-type: none"> • Cambie las pilas (consulte página 6). • Utilícelo en un rango de 7 m, 30° del sensor remoto del panel delantero (consulte página 11). • Retire el obstáculo o utilícelo desde otra posición. • Evite exponer el sensor remoto del panel delantero a la luz directa.
La pantalla se oscurece o se apaga.	<ul style="list-style-type: none"> • Pulse DIMMER en el mando a distancia repetidamente para seleccionar los ajustes predeterminados.

Especificaciones

Sección del amplificador

La especificación de la salida de potencia es para alimentación a 230 V.

- Salida de potencia continua (ambos canales entre 20 Hz y 20 kHz)****

DAT 0,2 %, 4 Ω 70 W + 70 W
 DAT 0,2 %, 8 Ω 55 W + 55 W

- Salida de potencia continua DIN (ambos canales a 1 kHz)**

DAT 0,7 %, 4 Ω 73 W + 73 W
 DAT 0,7 %, 8 Ω 53 W + 53 W

- Distorsión armónica total****

de 20 Hz a 20 kHz, 25 W, 8 Ω 0,05 %*

* Medición realizada con el botón *DIRECT* activado.

** Medición realizada con un analizador espectral del audio

Sección Audio

- Entrada (Sensibilidad/Impedancia)**

CD, TAPE, TUNER, AUX 200 mV/47 k Ω
 PHONO (MM) 2,8 mV/47 k Ω
 PHONO (MC) 0,2 mV/100 Ω

- Frecuencia de respuesta**

CD, TAPE, TUNER, AUX, USB
 de 5 Hz a 100 kHz ± 3 dB
 PHONO (MM) de 20 Hz a 20 kHz $\pm 0,2$ dB
 PHONO (MC) de 20 Hz a 20 kHz $\pm 0,3$ dB

- PHONO (MM) nivel de sobrecarga**

1 kHz, DAT 0,2 % 200 mV

- PHONO (MC) nivel de sobrecarga**

1 kHz, DAT 0,2 % 20 mV

- Salida (Nivel/Impedancia)**

TAPE REC 200 mV/1 k Ω

- Control del tono**

Graves ± 10 dB (100 Hz)
 Agudos ± 10 dB (10 kHz)

- Relación señal/ruido**

CD, TAPE, TUNER, AUX (entrada 200 mV)
 103 dB
 PHONO (MM, entrada 2,8 mV) 80 dB
 PHONO (MC, entrada 0,2 mV) 70 dB

- Relación señal/ruido**

- (DIN, potencia continua/50 mW)**

CD, TAPE, TUNER, AUX 91 dB/65 dB
 PHONO (MM, entrada 5 mV) 68 dB/60 dB
 PHONO (MC, entrada 0,2 mV) 62 dB/57 dB

Misceláneo

Alimentación CA 220 – 230 V, 50 / 60 Hz
 Consumo energético 200 W
 En standby 0,6 W
 Dimensiones
 420 mm (An) x 113 mm (Al) x 369 mm (Lg)
 Peso (sin paquete) 11,5 kg

Accesorios

Mando a distancia 1
 Pila de litio (CR2025) 1
 Cable de alimentación 1
 Tarjeta de garantía 1
 Manual de instrucciones



Nota

- Las características técnicas y el diseño están sujetos a modificaciones sin previo aviso, debido a mejoras.

Limpieza de la unidad

- Utilice un paño de pulir o uno seco para limpiar el polvo y la suciedad.
- Cuando la superficie esté sucia, límpiela con un paño suave mojado con un limpiador neutro, diluido con cinco o seis partes de agua, y bien escurrido, y limpie después con un paño seco. No utilice cera para muebles ni detergentes.
- No utilice nunca disolventes, benceno, pulverizadores insecticidas ni otros productos químicos en esta unidad o cerca de ella, puesto que corroen la superficie.

Publicado por Pioneer Corporation.
 Copyright © 2006 Pioneer Corporation.
 Todos los derechos reservados.



www.pioneer.co.uk



www.pioneer.fr



www.pioneer.de



www.pioneer.nl



www.pioneer.be



www.pioneer.it



www.pioneer.es



www.pioneer-eur.com

Published by Pioneer Corporation.
Copyright © 2006 Pioneer Corporation.
All rights reserved.

Publication de Pioneer Corporation.
© 2006 Pioneer Corporation.
Tous droits de reproduction et de
traduction réservés.

PIONEER CORPORATION

4-1, Meguro 1-Chome, Meguro-ku, Tokyo 153-8654, Japan

PIONEER ELECTRONICS (USA) INC.

P.O. BOX 1540, Long Beach, California 90810-1540, U.S.A. TEL: (800) 421-1404

PIONEER ELECTRONICS OF CANADA, INC.

300 Allstate Parkway, Markham, Ontario L3R OP2, Canada TEL: 1-877-283-5901

PIONEER EUROPE NV

Haven 1087, Keetberglaan 1, B-9120 Melsele, Belgium TEL: 03/570.05.11

PIONEER ELECTRONICS ASIACENTRE PTE. LTD.

253 Alexandra Road, #04-01, Singapore 159936 TEL: 65-6472-7555

PIONEER ELECTRONICS AUSTRALIA PTY. LTD.

178-184 Boundary Road, Braeside, Victoria 3195, Australia, TEL: (03) 9586-6300

PIONEER ELECTRONICS DE MEXICO S.A. DE C.V.

Blvd.Manuel Avila Camacho 138 10 piso Col.Lomas de Chapultepec, Mexico,D.F. 11000 TEL: 55-9178-4270

K002_A_En